

EQUINOX[®]

700 | 900

คู่มือการใช้งาน

POWERED BY **Multi-IQ**
Simultaneous Multi-Frequency Technology

M
MINELAB

สารบัญ

เริ่มต้นใช้งาน

ขั้นตอนหลักในการเริ่มต้น.....	5
ภาพรวมของชิ้นส่วน.....	6
การใช้ตัวป้องกันหน้าจอ.....	6
การควบคุม.....	7
จอแสดงผล.....	8
คำความรู้เบื้องต้นเกี่ยวกับโหมดการค้นหา.....	9
การเลือกโหมดการค้นหาที่เหมาะสม.....	9
รีเซ็ตโปรไฟล์.....	9

โหมดการค้นหา

สวน.....	11
สนาม.....	12
ชายหาด.....	13
ทองคำ*.....	14

การตั้งค่าทั่วไป

การตั้งค่าแบบครอบคลุมและการตั้งค่าแบบเฉพาะที่.....	16
ความถี่.....	17
การเปลี่ยนความถี่.....	17
การทำงานแบบ Multi-IQ.....	17
การทำงานแบบความถี่เดี่ยว.....	17
โหมดความถี่และโหมดการค้นหา.....	17
ความอ่อนไหว.....	18
ปรับระดับความอ่อนไหว.....	18
เครื่องวัดความลึก.....	19
แสงสว่าง.....	20
ไฟส่องพื้นหลัง.....	20
ไฟฉาย.....	20
การสันสะเทือน.....	21
การเปิดปิดการสันสะเทือนหลัก.....	21
การเปิดปิดระดับความสูง-ต่ำของเสียง.....	21
โปรไฟล์ผู้ใช้*.....	22
บันทึกโปรไฟล์ผู้ใช้.....	22
เปิด/ปิดโปรไฟล์ผู้ใช้.....	22

เมนูการตั้งค่า

การนำทางของเมนูการตั้งค่า.....	24
การนำทางของเมนูการตั้งค่า.....	24
การเข้าถึงการตั้งค่าขั้นสูง.....	24
การคัดสัญญาณรบกวน.....	25
การคัดสัญญาณรบกวนอัตโนมัติ.....	25
การคัดสัญญาณรบกวนด้วยตนเอง*.....	25
การปรับสมดุลพื้นดิน.....	26
ความสมดุลของพื้นดินอัตโนมัติ.....	26
การปรับสมดุลพื้นดินด้วยตนเอง.....	27
ความสมดุลของพื้นดินติดตาม.....	27
ปรับระดับเสียง.....	28
ปรับระดับเสียง.....	28
ความดังโทนเสียง (การตั้งค่าขั้นสูง).....	29
ปรับความดังโทนเสียง.....	29
ระดับขีดจำกัด.....	30
ปรับระดับขีดจำกัด.....	30
ระดับเสียงมาตรฐาน "อ้างอิง".....	30
ระดับเสียงมาตรฐานแบบเสียง "จริง".....	31
ขอบเขตพัลส์* (การตั้งค่าขั้นสูง).....	32
อัตราแก้ว.....	32
โทนเสียงเป้าหมาย.....	33
การเลือกตั้งค่าโทนเสียงเป้าหมาย.....	33
เปลี่ยนจำนวนโทนเสียงเป้าหมาย.....	33
การตั้งระดับเสียง (การตั้งค่าขั้นสูง).....	34
ปรับการตั้งระดับเสียง — 1, 2, หรือ 5 โทนเสียง.....	34
ปรับการตั้งระดับเสียง — โทนเสียงทั้งหมด.....	35
ยอมรับ/ปฏิเสธ.....	36
การสร้างรูปแบบการแบ่งแยก.....	36
ยอมรับหรือไม่ยอมรับวัตถุเป้าหมายเมื่อตรวจจับได้.....	36
โลหะทั้งหมด.....	36
การหยุด โทน (การตั้งค่าขั้นสูง).....	37
ปรับ การหยุด โทน.....	37
ความเร็วในการค้นหา.....	38
ปรับความเร็วในการค้นหา.....	38
อัตราการสวิง.....	38
ความเอนเอียงของเหล็ก (การตั้งค่าขั้นสูง).....	39
วิธีการทำงานของความเอนเอียงของเหล็ก.....	39
การเลือกการตั้งค่าความเอนเอียงของเหล็ก.....	39

* EQUINOX 900 เท่านั้น

สารบัญ (ต่อ)

รหัสไอดีเป้าหมาย การปักตำแหน่ง และการกู้คืน

รหัสไอดีเป้าหมาย	41
หมายเลขรหัสไอดีเป้าหมาย	41
มาตรการแบ่งแยก	41
ปักตำแหน่ง	42
การแสดงผลภาพใหม่ปักตำแหน่ง	42
ค้นหาวัตถุเป้าหมายโดยใช้โหมดการชี้ตำแหน่ง	42
ค้นหาวัตถุเป้าหมายแบบแมนนวล	43

หูฟัง แบตเตอรี่ และการชาร์จ

หูฟังแบบไร้สาย	45
หูฟังแบบไร้สาย ML 85	45
จับคู่หูฟังแบบไร้สาย	45
เชื่อมต่อหูฟังที่จับคู่ไว้ก่อนหน้านี้อีกครั้ง	45
ตัวบ่งชี้เสียงไร้สาย	45
หูฟังแบบมีสาย	46
เชื่อมต่อหูฟังแบบมีสาย	46
เชื่อมต่อหูฟังกันน้ำ	46
ช่องเสียบหูฟังอยู่ใต้น้ำ	46
แบตเตอรี่และการชาร์จ	47
ข้อมูลเครื่องชาร์จ และความปลอดภัย	47
การชาร์จแบตเตอรี่	47
การชาร์จระดับแบตเตอรี่	48
การใช้งานกับพาวเวอร์แบงค์	48
การบำรุงรักษาแบตเตอรี่	48

ข้อผิดพลาด และการแก้ไขปัญหา

รหัสข้อผิดพลาด	50
ข้อผิดพลาดในการตัดการเชื่อมต่อกับขดลวด	50
ข้อผิดพลาดของระบบ	50
ข้อผิดพลาดแบตเตอรี่ต่ำขั้นวิกฤติ	50
การแก้ไขปัญหาทั่วไป	51

ความปลอดภัย การดูแล และการบำรุงรักษา

การดูแลและความปลอดภัยของเครื่องตรวจจับ	54
การดูแลและความปลอดภัยทั่วไป	54
การบำรุงรักษาชิ้นส่วน	55

ข้อมูลจำเพาะ การตั้งค่าล่วงหน้า และการปฏิบัติตามข้อกำหนด

ข้อมูลจำเพาะด้านเทคนิค	57
การตั้งค่าเริ่มต้น	58
รีเซ็ตเป็นค่าเริ่มต้นจากโรงงาน	60

คำเตือน

ก่อนการประกอบ การชาร์จ หรือการใช้เครื่องตรวจจับของคุณเป็นครั้งแรก โปรดอ่านคำเตือนและข้อมูลด้านความปลอดภัยที่แสดงอยู่ในส่วนต่อไปนี้

- ▶ "ข้อมูลเครื่องชาร์จ และความปลอดภัย" [หน้า 47]
- ▶ "การดูแลและความปลอดภัยทั่วไป" [หน้า 54]

เริ่มต้นใช้งาน



ขั้นตอนลัดในการเริ่มต้น



ก่อนใช้งานครั้งแรก ขอแนะนำให้ชาร์จแบตเตอรี่ให้เต็มเป็นเวลา 6 ชั่วโมง (หน้า 47)

1

เปิด

กดปุ่มเปิด/ปิดที่ด้านข้างของแผงควบคุม

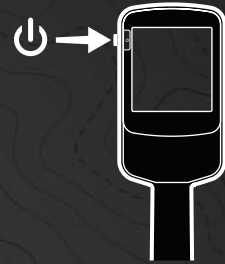

2

เลือกโหมดการค้นหา

เลือก โหมดการค้นหาที่เหมาะสมกับตำแหน่งการตรวจจับและประเภทเป้าหมายที่ต้องการ

ดู "ความรู้เบื้องต้นเกี่ยวกับ โหมดการค้นหา" หน้า 9 สำหรับข้อมูลเพิ่มเติมเกี่ยวกับวิธีเลือก โหมดการค้นหาที่เหมาะสมที่สุด



3

การตัดสัญญาณรบกวน

เลือกการตัดสัญญาณรบกวนอัตโนมัติจากเมนูการตั้งค่า จากนั้นกด  เพื่อเริ่มการกำจัดเสียงรบกวนอัตโนมัติ ขั้นตอนนี้จะใช้เวลาประมาณ 5 วินาทีจึงจะเสร็จสมบูรณ์



4

ไปที่การตรวจจับ

กด  เพื่อกลับไปหน้าจอการตรวจจับ และเริ่มทำการตรวจจับ!

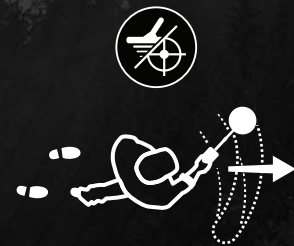

หากมีเสียงรบกวนจากพื้นดินมากเกินไปหลังจากทำขั้นตอนลัดในการเริ่มต้น โปรดทำการปรับสมดุลพื้นดิน (หน้า 27)

หากยังมีสัญญาณรบกวนมากเกินไป ให้ลองลดระดับความอ่อนไหวลงเล็กน้อย (หน้า 18)

* EQUINOX 900 เท่านั้น

ภาพรวมของชิ้นส่วน

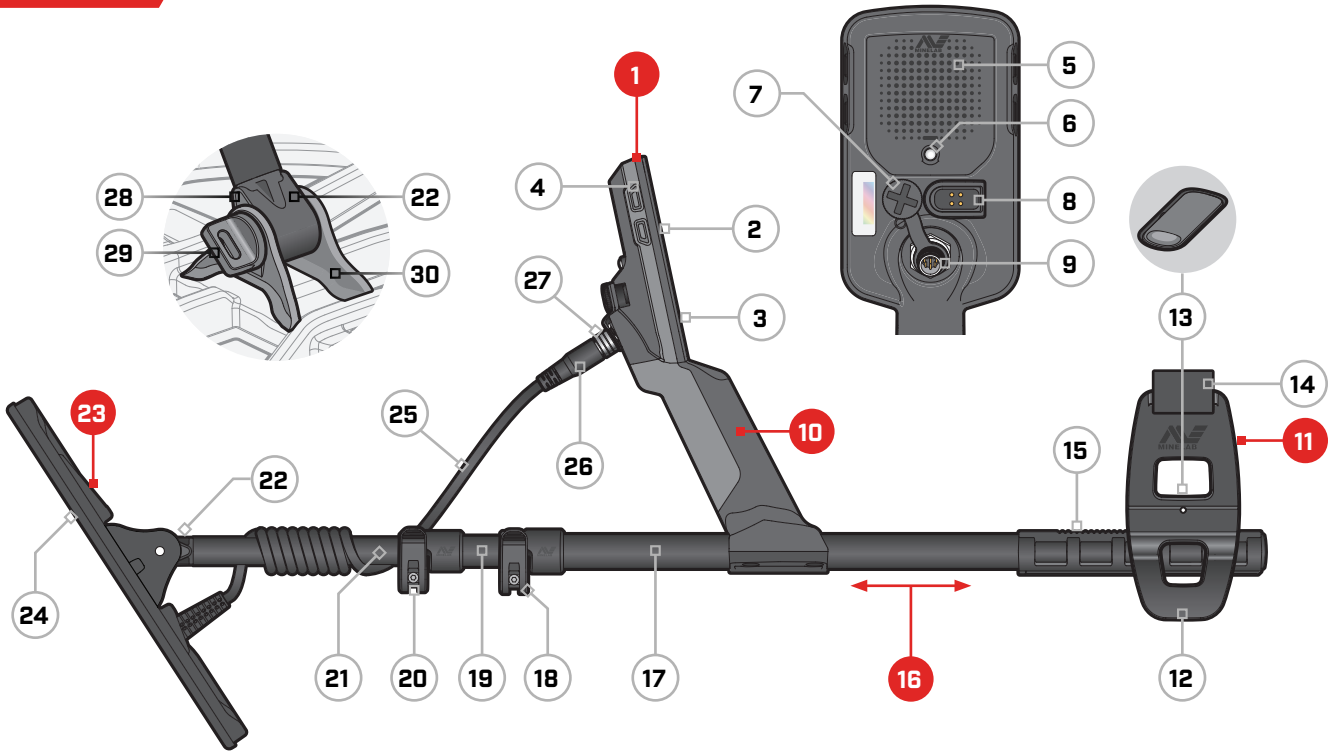

1. ตัวควบคุม

2. จอแสดงผล
3. ปุ่มกด
4. ปุ่มด้านข้าง [$\times 3/\times 4^*$]
5. ลำโพง
6. ไฟฉาย
7. ช่องเสียบหูฟัง 3.5 มม./ $\frac{1}{8}$ " (พร้อมฝาปิดกันฝุ่นกันน้ำ)
8. อินเทอร์เน็ตชาร์จ
9. อินเทอร์เน็ตของขั้วต่อขดลวด

10. มือจับ

พร้อมการสั่นสะเทือนและแบตเตอรี่ลิเทียมไอออนแบบชาร์จซ้ำได้ที่อยู่ภายใน

11. ที่พิกแกน

12. ขาขึ้น
13. ตัวล็อกที่พิกแกน
14. สายรัดแขน
15. ราวที่พิกแกน

16. ก้าน

17. เพลาค้านบน
18. ข้อต่อเหล็กค้ำบน
19. เพลาคางกลาง
20. ข้อต่อเหล็กค้ำล่าง
21. เพลาค้านล่าง
22. คานท่อนโลหะ

23. ขดลวด (พร้อมสายเคเบิ้ล)

24. แผ่นป้องกัน
25. สายเคเบิลแบบขาด
26. ขั้วต่อขดลวด
27. แหวนเขี้ยวกันสปริงของปุ่มสตรัทเครื่อง
28. แหวนรองทรงหยดน้ำ [$\times 2$]
29. สลักเกลียว
30. แท่นรองรับท่อนโลหะ

* EQUINOX 900 เท่านั้น

การใช้ตัวป้องกันหน้าจอ

การใช้ตัวป้องกันหน้าจอจะช่วยปกป้องหน้าจอของคุณจากการถลอกและขีดข่วนจากการใช้งานตามปกติ



ข้อควรระวัง: ห้ามทำความสะอาดเลนส์ของจอแสดงผลด้วยผ้าละลาย หรือน้ำยาทำความสะอาดที่มีส่วนผสมของแอลกอฮอล์ ให้ใช้ผ้าชุบน้ำสบู่อ่อน ๆ เล็กน้อยในการทำความสะอาดเลนส์ของจอแสดงผล

1. นำฟิล์มพลาสติกบาง ๆ ออกจากหน้าจอของเครื่องตรวจจับ ตรวจสอบให้แน่ใจว่าหน้าจอปราศจากฝุ่นและรอยนิ้วมือ
2. ลอกตัวป้องกันหน้าจอออกจากด้านหลัง ระวังอย่าให้สัมผัสด้านที่มีกาว
3. จับที่ขอบของตัวป้องกันหน้าจอ จัดวางให้ชิดกับหน้าจอ แล้วค่อย ๆ ลูบ
4. เช็ดฟองอากาศที่ขอบด้วยผ้านุ่มสะอาด
5. ลอกชั้นด้านหลังหน้าจอออก

การควบคุม



1. LED แสดงสถานะการชาร์จ

แสดงสถานะการชาร์จของแบตเตอรี่เครื่องตรวจจับ (หน้า 47)

2. เปิดปิดเครื่อง

เปิด/ปิดเครื่องตรวจจับ

กดค้าง [7 วินาที] หลังจากปิด เพื่อคืนค่า การตั้งค่าจากโรงงาน (หน้า 60)

3. ไฟส่องพื้นหลัง

เลือกความสว่างของไฟส่องพื้นหลัง (หน้า 20)

กดค้าง [2 วินาที] เพื่อเปิด/ปิด ไฟฉาย (หน้า 20)

4. โหมดการค้นหา

เลือกโหมดการค้นหาที่มีอยู่ถัดไป (หน้า 9)

กดค้าง [5 วินาที] เพื่อรีเซ็ตการตั้งค่าในเครื่องของโปรไฟล์โหมดการค้นหาปัจจุบันเป็นค่าที่ตั้งไว้ล่วงหน้าจากโรงงาน (หน้า 9)

5. โลหะทั้งหมด

สลับระหว่างการสร้างรูปแบบการแบ่งแยกปัจจุบันและโลหะทุกชนิดเพื่อยอมรับวัตถุเป้าหมายทั้งหมด (หน้า 36)

6. ปักตำแหน่ง/ตรวจจับ

กดจากเมนูการตั้งค่าเพื่อกลับไปหน้าจอการตรวจจับ

กดจากหน้าจอตรวจจับเพื่อเปิดการใช้งานการปักตำแหน่ง (หน้า 42) กดอีกครั้งเพื่อปิดการใช้งานการปักตำแหน่ง

7. ความถี่

เลื่อนดูความถี่ที่มีอยู่ (kHz): 4, 5, 10, 15, 20*, 40* และหลากหลาย (หน้า 17)

8. ยอมรับ/ปฏิเสธ

ยอมรับหรือปฏิเสธเป้าหมายด้วยการเปิด/ปิดเซกเมนต์การแบ่งแยกแต่ละรายการ (หน้า 36)

ใช้เพื่อสร้างรูปแบบการแบ่งแยก (หน้า 36) และปรับระดับความสูง-ต่ำของเสียง* ผ่านทางเมนูการตั้งค่า

9. ลม/บวก

กดเมื่ออยู่ในหน้าจอการตรวจจับเพื่อปรับระดับความอ่อนไหว (หน้า 18)

กดเมื่ออยู่ในเมนูการตั้งค่าเพื่อปรับค่าของการตั้งค่าที่เลือกไว้

10. การตั้งค่า

กดเพื่อเข้าถึงและเลื่อนดูเมนูการตั้งค่า

กดค้าง [2 วินาที] จากเมนูการตั้งค่าเพื่อเข้าการตั้งค่าขั้นสูงที่สามารถใช้งานได้

11. โปรไฟล์ผู้ใช้*

กดเพื่อเปิด/ปิดโปรไฟล์ผู้ใช้ที่บันทึกไว้ (หน้า 22)

กดค้าง [2 วินาที] เพื่อจัดเก็บการตั้งค่าโหมดค้นหาปัจจุบันไปยังโหมดค้นหาที่กำหนดเอง (หน้า 22)

12. ระบบเสียงแบบไร้สาย

เปิด/ปิด ระบบเสียงแบบไร้สาย (หน้า 45)

กดค้าง [2 วินาที] เพื่อเริ่มโหมดการจับคู่แบบไร้สายเพื่อเชื่อมต่อหูฟังใหม่ (หน้า 45)

* EQUINOX 900 เท่านั้น

จอแสดงผล

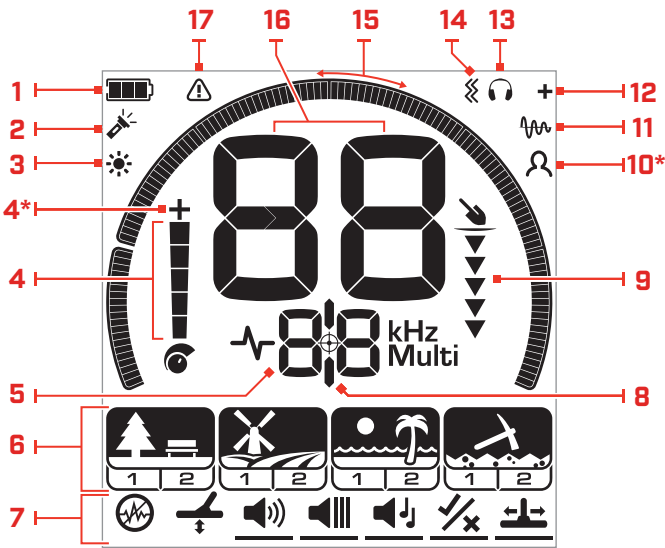

1. ระดับแบตเตอรี่/การชาร์จ

แสดงระดับแบตเตอรี่ปัจจุบัน (หน้า 47)

2. ตัวบ่งชี้สถานะไฟฉาย

แสดงให้เห็นว่าไฟฉายเปิดอยู่ (หน้า 20)

3. ไฟแสดงสถานะไฟส่องพื้นหลัง

แสดงว่าให้เห็นว่าไฟส่องพื้นหลังเปิดอยู่ (หน้า 20)

4. ระดับความอ่อนไหว

แสดงระดับความอ่อนไหว (หน้า 18)

5. จอแสดงผลความถี่

แสดงความถี่ในการใช้งานปัจจุบัน (หน้า 17)

แสดงรหัสข้อผิดพลาดด้วย (หน้า 50) และระบุการตั้งค่าขั้นสูงที่ใช้งานอยู่ในปัจจุบัน

6. โหมดการค้นหา

แสดงโหมดการค้นหา: สวนสาธารณะ สนาม ชายหาด และทองคำ*

แต่ละโหมดการค้นหา มี 2 โปรไฟล์ที่ปรับแต่งได้ (หน้า 9)

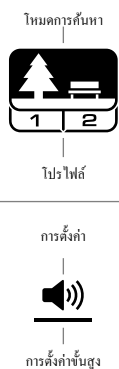

7. เมฆูการตั้งค่า

เมฆูของการตั้งค่าและการตั้งค่าขั้นสูงทั้งหมด (หน้า 23)

8. ตัวบ่งชี้การปักตำแหน่ง

แสดงว่าการปักตำแหน่งเปิดอยู่ (หน้า 42)

9. เครื่องวัดความลึก

แสดงความลึกโดยประมาณของวัตถุเป้าหมายที่ตรวจพบ (หน้า 19)

10. โปรไฟล์ผู้ใช้*

แสดงว่าโปรไฟล์ผู้ใช้ที่บันทึกไว้เปิดใช้งานอยู่ (หน้า 22)

11. ตัวบ่งชี้ความสมดุลของพื้นการติดตาม

แสดงว่าความสมดุลของพื้นการติดตามเปิดอยู่ (หน้า 27)

12. ตัวบ่งชี้เสียงไร้สาย

แสดงว่าระบบเสียงแบบไร้สายเปิดอยู่ (หน้า 45)

13. ไฟแสดงสถานะไฟส่องพื้นหลัง

แสดงว่าไฟส่องพื้นหลังเปิดอยู่ (หน้า 46)

14. ตัวบ่งชี้การสั่นสะเทือน

แสดงว่าการสั่นสะเทือนของคัมจับนั้นเปิดอยู่ (หน้า 21)

15. มาตรการแบ่งแยก

แสดงแต่ละหมายเลขรหัสไอดีเป้าหมายเป็นเซกเมนต์ตามระดับ สามารถเปิด/ปิดเซกเมนต์ต่าง ๆ เพื่อสร้างรูปแบบการแบ่งแยก (หน้า 36 และ หน้า 17) ได้

มาตรการแบ่งแยกความละเอียดสูง 119 เซกเมนต์ [-19 ถึง 99] เพื่อการระบุชนิดของวัตถุเป้าหมายที่แม่นยำและเสถียร (หน้า 57)

แสดงภาพความแรงของสัญญาณเป้าหมายเมื่ออยู่ในโหมดปักตำแหน่ง (หน้า 42)

นอกจากนี้ยังใช้เมื่อปรับระดับความสูง-ต่ำของโทนเสียงสำหรับการตั้งค่าเสียงขั้นสูงด้วย

16. จอแสดงผลรหัสไอดีเป้าหมาย

ค่าตัวเลข (ตั้งแต่ -19 ถึง 99) ถูกกำหนดให้กับวัตถุเป้าหมายที่ตรวจจับได้แต่ละชิ้น โดยพิจารณาจากคุณสมบัติที่นำไฟฟ้าหรือเหล็ก สิ่งนี้ทำให้สามารถระบุวัตถุได้ก่อนที่จะทำการขุด ตัวอย่างเช่น หรือควอเตอร์ของสหรัฐอเมริกาโดยทั่วไปจะมีหมายเลขรหัสไอดีเป้าหมายเป็น 89 (หน้า 41)

เลขลบคือเหล็ก เลขบวกคือไม่ใช่เหล็ก ตั้งแต่ทองคำบริสุทธิ์ (ID ต่ำ) ไปจนถึงเงินก้อนใหญ่ (ID สูง)

17. ตัวบ่งชี้ว่ามีชายหาดมากเกินไป

แสดงความแรงของสัญญาณการส่งที่ลดลงโดยอัตโนมัติเมื่ออยู่ในโหมดชายหาด สิ่งนี้ป้องกันการโอเวอร์โหลดเนื่องจากสภาวะที่รุนแรง

* EQUINOX 900 เท่านั้น

ความรู้เบื้องต้นเกี่ยวกับโหมดการค้นหา

การเลือกโหมดการค้นหาที่เหมาะสม

EQUINOX 700 และ 900 มีโหมดการค้นหาที่ตั้งค่าไว้ล่วงหน้าซึ่งมีความสามารถในการแยกวัตถุเป้าหมายและความลึกที่ไม่เหมือนใคร การเลือกโหมดการค้นหาที่เหมาะสมเป็นสิ่งสำคัญเพื่อให้ได้ประสิทธิภาพสูงสุดสำหรับสภาพแวดล้อมที่คุณกำลังตรวจสอบ

แต่ละโหมดแสดงถึงการใช้การตรวจจับทั่วไป: สวน สนาม ชายหาด และทองคำ* แต่ละโหมดการค้นหาที่มีสองโปรไฟล์ซึ่งกำหนดค่าไว้ล่วงหน้าโดยเฉพาะ เพื่อเพิ่มประสิทธิภาพเครื่องตรวจจับให้มีประสิทธิภาพสูงสุดในสภาวะปกติของตำแหน่งนั้น แต่ละโปรไฟล์สามารถแก้ไขและบันทึกได้

เลือกโหมดการค้นหาและโปรไฟล์



กดปุ่มโหมดการค้นหาเพื่อเลือกโหมดการค้นหาถัดไป
เลือกโหมดการค้นหาที่ตรงกับตำแหน่งการตรวจจับของคุณมากที่สุด - สวน สนาม ชายหาด และทองคำ*

เพื่อเพิ่มประสิทธิภาพการตั้งค่าเครื่องตรวจจับที่ตั้งค่าไว้ล่วงหน้า ให้เลือกโหมดการค้นหาที่ดีที่สุดสำหรับเงื่อนไขการตรวจจับของคุณ:

- โปรไฟล์การค้นหา 1 เหมาะกับสภาพทั่วไป
- โปรไฟล์การค้นหา 2 ได้รับการปรับให้เหมาะสมกับสภาพที่ยากขึ้น ปรับปรุงความอ่อนไหวของวัตถุเป้าหมายแล้ว แต่อาจมีเสียงรบกวนเพิ่มขึ้น



* EQUINOX 900 เท่านั้น

รีเซ็ตโปรไฟล์

โปรไฟล์การค้นหาแต่ละรายการสามารถกลับไปเป็นการตั้งค่าที่ตั้งไว้ล่วงหน้าจากโรงงานได้อย่างง่ายดาย

- เฉพาะการตั้งค่าแบบเฉพาะที่เท่านั้นที่จะถูกรีเซ็ต
- การตั้งค่าแบบครอบคลุมใด ๆ ก็ตามจะยังคงอยู่ในสถานะใช้งานล่าสุด

- กดปุ่มโปรไฟล์การค้นหาเพื่อไปยังโปรไฟล์ที่คุณต้องการรีเซ็ต
- กดปุ่มโปรไฟล์การค้นหาค้างไว้จนกระทั่ง "SP" ปรากฏขึ้นบนจอแสดงรหัสสโอดีเป้าหมาย



"SP" จะปรากฏบนจอแสดงรหัสสโอดีเป้าหมายเมื่อมีการรีเซ็ตโหมดโปรไฟล์การค้นหา

โหมดการค้นหา



สวน

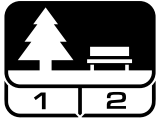

เหมาะสำหรับพื้นที่พักผ่อนหย่อนใจที่มีระยะสูง รวมถึงการตรวจจับทั่วไปเป็นส่วนใหญ่

โหมคสวนได้รับการออกแบบมาสำหรับการค้นหาในสวนสาธารณะในเมือง หรือสถานที่ที่มีผู้คนอาศัยอยู่เมื่อไม่นานมานี้ ซึ่งอาจมีเหรียญและอัญมณีอยู่ และยังสามารถมีเศษโลหะจำนวนมาก เช่น อะลูมิเนียม ฟอยล์ แล็บสำหรับดึง และฝาขวด อีกด้วย

โหมคสวนเป็นจุดเริ่มต้นที่ดีสำหรับการใช้งานทั่วไปอื่น ๆ เช่น การตรวจจับน้ำจืด

การตั้งค่าเริ่มต้นของโหมคสวนให้ความลึกที่ยืดหยุ่น รหัสไอดีเป้าหมายที่แม่นยำ และความสามารถในการคัดแยกโลหะที่ดีในพื้นที่ที่มีระยะรบกวนซึ่งเป็นเรื่องปกติของสวนพักผ่อนหย่อนใจ เมื่อตั้งค่าความถี่เป็นแบบมัลติแล้ว โหมคสวนจะเป็นโหมคที่ไวที่สุดในการค้นหาโหมคทั้งหมดคือวัตถุเป้าหมายที่หลากหลาย ในขณะที่ไม่ยอมรับระยะจำนวนมาก หากมีข้อสงสัยในพื้นที่ใหม่หรือเมื่อทำการตรวจครั้งแรก ให้ลองใช้โหมคสวนก่อน

โปรไฟล์สวน 1: ทั่วไปและเหรียญ

สวน 1 ได้รับการปรับให้เหมาะสมกับเหรียญสมัยใหม่และเครื่องประดับขนาดใหญ่ โดยมีรูปแบบการแบ่งแยกเริ่มต้นที่ตั้งค่าไว้ให้ไม่ยอมรับวัตถุเป้าหมายที่มีลักษณะคล้ายอะลูมิเนียมฟอยล์ทั่วไปเป็นส่วนใหญ่ ดังนั้นนี่จึงเป็นโปรไฟล์ที่เหมาะสมสำหรับการเริ่มต้นเพื่อเรียนรู้ EQUINOX ก่อนที่จะทดลองกับโหมคอื่น ๆ และการตั้งค่าพิเศษเพิ่มเติม

สวน 1 Multi-IQ ประมวลผลการถ่วงน้ำหนักด้วยความถี่ที่ต่ำกว่าของสัญญาณหลายความถี่รวมถึงการใช้อัลกอริทึมที่เพิ่มความสามารถลดการรบกวนจากแร่ในดินได้สูงสุด เพื่อให้ได้อัตราส่วนสัญญาณต่อเสียงรบกวนที่ดีที่สุด ดังนั้น สวน 1 จึงเหมาะสมที่สุดสำหรับการตรวจจับทั่วไปและการค้นหาเหรียญ

โปรไฟล์สวน 2: เพชรพลอย

สวน 2 เหมาะอย่างยิ่งสำหรับวัตถุเป้าหมายที่มีขนาดเล็กกว่าในสถานที่ที่มีระยะรบกวน (รวมถึงขยะที่เป็นเหล็ก) โดยจะตรวจจับวัตถุเป้าหมายได้หลากหลายมากขึ้น รวมถึงวัตถุเป้าหมายที่มีตัวนำไฟฟ้าต่ำ (หรือความถี่สูงกว่า) เช่น เพชรพลอย วัตถุเป้าหมายที่ไม่ใช่เหล็กทั้งหมดจะได้รับการยอมรับตามค่าเริ่มต้น ความเร็วในการค้นหาเพิ่มขึ้นเพื่อระบุวัตถุเป้าหมายที่ดีซึ่งถูกปกคลุมด้วยขยะจากแร่เหล็กได้ชัดเจนมากขึ้น

โทนเสียงเป้าหมายถูกตั้งค่าเป็นระดับเสียงทั้งหมด [At] (หน้า 33) เพื่อแสดงข้อมูลวัตถุเป้าหมายผ่านเสียงให้ได้มากที่สุดเท่าที่จะเป็นไปได้ สวน 2 Multi-IQ ประมวลผลสัญญาณหลายความถี่ที่ถ่วงน้ำหนักด้วยความถี่ที่สูงกว่าในขณะที่ทำการลดการรบกวนจากบรรดาแร่ในดิน

จุดการตรวจจับสวน

ตรวจจับในบริเวณที่ผู้คนมารวมตัวกัน เช่น ใกล้ร้านนั่งในสวนสาธารณะ ได้สันไม้ และจุดได้ร่มอื่น ๆ ที่ผู้คนเคยนั่งอยู่ หรือบริเวณสันหนการใกล้กับห้องสโมส หรือพื้นที่สำหรับผู้ชม

หลังจากเทศกาลหรืองานต่าง ๆ มักจะมีวัตถุมากมายให้ค้นหา โดยเฉพาะเหรียญ อย่างไรก็ตาม คุณอาจต้องแข่งขันกับนักค้นหาอื่น ๆ

ตรวจสอบให้แน่ใจเสมอว่า คุณได้รับอนุญาตให้ตรวจจับในสวนสาธารณะในพื้นที่พักผ่อนหย่อนใจ และในที่ดินส่วนตัว

พื้นที่สวนที่ตรวจจับยาก — อะลูมิเนียมฟอยล์

สวนสาธารณะสมัยใหม่มักมีเศษอะลูมิเนียมจำนวนมากจากขยะที่ถูกทิ้ง (เช่น กระจกเครื่องดื่ม แล็บดึง ห่วงดึง ฯลฯ) เนื่องจากอะลูมิเนียมเป็นวัตถุเป้าหมายที่ไม่ใช่เหล็กที่นำไฟฟ้าได้ต่ำมาก รหัสไอดีเป้าหมายจึงอยู่ในช่วงเดียวกับเพชรพลอย

หากต้องการขุดพบอะลูมิเนียมฟอยล์ให้น้อยลง ในขณะที่ยังคงค้นหาเพชรพลอย ให้ใช้สวน 1 ซึ่งไม่ยอมรับรหัสไอดีเป้าหมาย 1 และ 2 ไม่ยอมรับ ID ที่อยู่ติดกันที่สูงกว่า หากขยะอะลูมิเนียมมีขนาดใหญ่กว่า

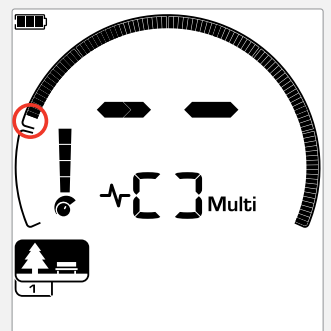

ไม่ยอมรับรหัสไอดีเป้าหมาย 1 และ 2 ในรูปแบบการแบ่งแยกสำหรับโปรไฟล์การค้นหาของโหมคสวน

สนาม



เหมาะอย่างยิ่งสำหรับการตรวจจับขนาดวัตถุเป้าหมายที่หลากหลายที่สุดในพื้นที่ทางประวัติศาสตร์

โหมคสนาม ใช้สำหรับค้นหาในทุ่งหญ้าโล่งกว้าง ทุ่งที่ตัดหรือไถ และสถานที่ที่เคยมีผู้ใช้งานในอดีต สภาพแวดล้อมเหล่านี้โดยทั่วไปมีขยะเล็กและถ่านหินจากการครอบครองของมนุษย์มาแล้วก่อนหน้านี้ ในสถานที่ที่มีการรบกวนสูง โหมคสนามนี้เหมาะสำหรับการคัดแยกถ่านหิน และตรวจจับเหรียญคอกและวัตถุโบราณซึ่งอยู่ในขยะแร่เหล็ก

เมื่อตั้งค่าความถี่เป็นแบบมัลติแล้ว โหมคสนามจะเป็นโหมคที่ไวที่สุดสำหรับช่วงวัตถุเป้าหมายที่กว้างที่สุด และระบุวัตถุที่ซัดจាក់ของความลึกในการตรวจจับได้แม่นยำกว่า เมื่อเทียบกับตัวเลือกความถี่เดี่ยวทั้งหมด

โปรไฟล์สนาม 1: เหรียญและสิ่งประดิษฐ์

สนาม 1 ใช้สำหรับการค้นหาทั่วไปที่มีการไม่ยอมรับขยะในระดับสูง สิ่งนี้ช่วยในการค้นหาวัตถุเป้าหมายที่ต้องการได้ง่ายขึ้น รูปแบบการแบ่งแยกเริ่มต้นถูกกำหนดให้ไม่ยอมรับรหัสไอดีเป้าหมาย 1 ถึง 4 (สัญญาณส่วนใหญ่เป็นสัญญาณถ่านหิน)

การหยุดโหมคแรกถูกตั้งค่าเพื่อให้รหัสไอดีเป้าหมาย 1 ถึง 4 สร้างโหมคเสียงต่ำเช่นเดียวกับวัตถุเป้าหมายที่เป็นเหล็ก สนาม 1 Multi-IQ ประมวลผลสัญญาณหลายความถี่ที่ถ่วงน้ำหนักด้วยความถี่ที่ต่ำกว่า เช่นเดียวกับการใช้อัลกอริทึมที่เพิ่มความสามารถการรบกวนจากแร่ในดินสูงสุด เพื่อให้ได้อัตรากว่าสัญญาณต่อเสียงรบกวนที่ดีที่สุด จึงเหมาะสมที่สุดสำหรับการตรวจจับทั่วไปและการค้นหาเหรียญ

โปรไฟล์สนาม 2: เหรียญขนาดเล็กและสิ่งประดิษฐ์

สนาม 2 เหมาะกับตำแหน่งที่มีวัตถุเป้าหมายสูง และมีความหนาแน่นของขยะ รวมถึงขยะที่เป็นเหล็ก ตรวจจับเหรียญคอกขนาดเล็กที่ขอบเหรียญได้ดีกว่า หรือที่ความลึกมากกว่า รูปแบบการแบ่งแยกเริ่มต้นถูกกำหนดให้ไม่ยอมรับรหัสไอดีเป้าหมาย 1 ถึง 4 (สัญญาณส่วนใหญ่เป็นสัญญาณถ่านหิน)

โหมคเสียงเป้าหมายถูกตั้งค่าเป็นระดับเสียงทั้งหมด (At) เพื่อปรับปรุงการระบุเสียงและความเร็วในการค้นหาที่เร็วขึ้น มีการตั้งค่าการหยุด โหมคแรกเพื่อให้รหัสไอดีเป้าหมาย 1 ถึง 4 สร้างโหมคเสียงต่ำเช่นเดียวกับวัตถุเป้าหมายที่เป็นเหล็ก สนาม 2 Multi-IQ ประมวลผลสัญญาณหลายความถี่ที่ถ่วงน้ำหนักด้วยความถี่ที่สูงกว่าในขณะที่ทำการลดการรบกวนจากบรรดาแร่ในดิน

จุดการตรวจจับสนาม

เมื่อพูดถึงการตรวจจับสิ่งของทางประวัติศาสตร์ คุณจะต้องค้นหาสถานที่ที่เก่าแก่ที่เคยมีผู้คนอาศัยอยู่ซึ่งอาจหายไปแล้วเป็นเวลานาน

การค้นหาว่าเป็นวิธีที่ดีในการค้นหาว่าสถานที่เก่าแก่อาจมีปรากฏอยู่ที่ใดจากข้อความ แผนที่ และบทความเก่า ๆ การเลือกสถานที่ด้วยวิธีนี้อาจให้ผลคุ้มค่าและให้ผลลัพธ์ที่สอดคล้องกัน ทุ่งกว้างที่เพิ่งไถพรวนดินใหม่ ๆ ยังเป็นตำแหน่งที่สามารถตรวจจับได้ดีมาก เนื่องจากวัตถุเป้าหมายที่เคยอยู่ลึกลงไปอาจถูกดึงขึ้นมาอยู่บนผิวดินระหว่างการไถพรวนดิน

พื้นที่ทุ่งกว้างที่ตรวจจับยาก — ถ่านหิน

ถ่านหินเป็นถ่านและผลพลอยได้ของคาร์บอนจากถ่านหินที่เผาไหม้แล้ว และพบได้ทั่วไปในบริเวณที่มีประชากรอาศัยอยู่มากในอดีต

โดยทั่วไปแล้วถ่านหินจะมีรหัสไอดีเป้าหมายอยู่ที่ 1 หรือ 2 แม้ว่าจะสามารถไปได้สูงถึง 4 ด้วยเหตุนี้จึงไม่ยอมรับตามค่าเริ่มต้นในโหมคสนาม โปรดทราบว่า สิ่งนี้อาจส่งผลให้พลาดวัตถุเป้าหมายที่ไม่ใช่เหล็กขนาดเล็กบางส่วน

สนาม 1 Multi-IQ ถึงแม้จะยอมรับรหัสไอดีเป้าหมาย 1 ถึง 4 แต่จะไม่ยอมรับถ่านหินมากขึ้น มากกว่าสนาม 2 ที่ใช้ Multi-IQ

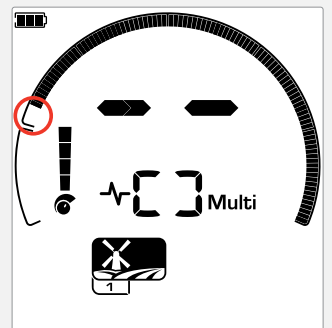

รหัสไอดีเป้าหมายที่ไม่ยอมรับ 1 ถึง 4 ในรูปแบบการแบ่งแยก สำหรับโปรไฟล์การค้นหาของโหมคสนาม

ชายหาด



เหมาะสำหรับทุกสภาพของน้ำทะเล – ทราบแห้ง ทราบเปียก คลื่นที่ซัดฝั่งและไค่น้ำ

โหมดชายหาดใช้สำหรับชายหาดน้ำเค็ม รวมทั้งสภาพทรายแห้ง ทรายเปียก คลื่นที่ซัดฝั่งและไค่น้ำ เกลือที่มีอยู่โดยทั่วไปจะทำให้ทราบและนำน้ำไฟฟ้าได้มาก ซึ่งทำให้เกิดสัญญาณรบกวนจากเกลือ Multi-IQ สามารถลดสัญญาณรบกวนนี้ได้ดีกว่าความถี่เดียวใด ๆ ก็ตาม ดังนั้นแบบมัลติจึงเป็นตัวเลือกความถี่ที่เลือกเดียวเท่านั้น

โหมดชายหาดจะแสดงการตอบสนองต่อเกลือที่ตกค้าง โดยเฉพาะ และกำหนดรหัสไอดีเป้าหมายเป็น 0 (ศูนย์) ซึ่งบ่งชี้ว่าเป็นวัตถุเป้าหมายที่ไม่ต้องการ เพื่อให้ตรวจจับวัตถุเป้าหมายที่มีค่าการนำไฟฟ้าต่ำ เช่น สร้อยทองคำได้โดยง่าย โดยมีสัญญาณรบกวนจากน้ำเค็มน้อยที่สุด ความเร็วในการค้นหาค่อนข้างสูงเพื่อลดสัญญาณน้ำเค็มที่ไม่ต้องการเพิ่มเติมโดยไม่สูญเสียความลึกในการตรวจจับไปมาก

โปรไฟล์ชายหาด 1 — ทรายเปียกและแห้ง

ชายหาด 1 มีประโยชน์มากที่สุดสำหรับการตรวจจับในหาดทรายที่เปียกและแห้ง รวมถึงในน้ำตื้นที่มีสัญญาณเกลือที่นำไฟฟ้าอย่างแพร่หลาย มีความอ่อนไหวต่อเหรียญและเครื่องประดับชั้นเล็ก/ใหญ่ได้ดี ชายหาด 1 ช่วยลดสัญญาณเกลือ ในขณะที่ยังคงรักษากำลังการส่งสูง และยังคงไวต่อวัตถุเป้าหมายที่ต้องการ ชายหาด 1 Multi-IQ ประมวลผลสัญญาณหลายความถี่ที่ถ่วงน้ำหนักด้วยความถี่ที่ต่ำ และใช้อัลกอริทึมพิเศษเพื่อเพิ่มความสามารถในการลดการรบกวนจากเกลือสูงสุด



เพื่อเพิ่มประสิทธิภาพสูงสุดในการทราบเปียก ให้ทำการปรับสมดุลพื้นดิน (หน้า 26) หลังจากทำการเปลี่ยนแปลงใด ๆ ก็ตามในช่องสัญญาณของการตัดสัญญาณรบกวน ความเร็วในการค้นหาหรือความอ่อนแอของเหล็ก

โปรไฟล์ชายหาด 2 — ไค่น้ำและคลื่นที่ซัดฝั่ง

ชายหาด 2 ให้ผลลัพธ์ที่ดีที่สุดเมื่ออุณหภูมิน้ำหรือไค่น้ำตื้น โดยที่ขดลวดและ/หรือเครื่องตรวจจับจมอยู่ใต้น้ำ ในกรณีเหล่านี้จะมีสัญญาณเกลือที่แรงมาก ดังนั้น ชายหาด 2 จึงมีกำลังส่งต่ำกว่า ซึ่งส่งผลให้มีสัญญาณรบกวนน้อยกว่ามาก

โปรไฟล์นี้อาจมีประโยชน์ในสภาพอากาศแห้งซึ่งมีระดับเสียงจากพื้นมาก ชายหาด 2 Multi-IQ ประมวลผลชุดค่าผสมหลายความถี่ที่ถ่วงน้ำหนักต่ำมาก โดยใช้อัลกอริทึมเดียวกับชายหาด 1 เพื่อเพิ่มความสามารถในการลดการรบกวนจากเกลือ

จุดการตรวจจับชายหาด

ค้นหาเหรียญและเครื่องประดับได้ทำเทียบเรือและทางเดินริมทะเล ข้างบันได และทางเข้าและออกจากชายหาด

ค้นหาบริเวณที่ผู้คนว่ายน้ำมากที่สุด และตรวจจับในน้ำที่ลึกกว่านั้น การลงไปใต้น้ำจะทำให้คุณได้เปรียบกว่านักค้นหาคนอื่น ๆ ที่ยังคงอยู่บนพื้นทราย ค้นหาเหรียญอับปาง หากคุณสนใจการค้นหาทางประวัติศาสตร์

ในบางครั้ง ชั้นบนสุดของทรายจะถูกพัดพาออกไปโดยสภาพอากาศที่มีพายุ เผยให้เห็นชั้นที่ลึกลงไปซึ่งมักมีวัตถุเป้าหมายที่ดี

พื้นที่ชายหาดที่ตรวจจับยาก — ทรายดำ

ชายหาดบางแห่งมีทรายดำ ซึ่งมีธาตุเหล็กความเข้มข้นสูงและมักจะเป็นแม่เหล็ก สิ่งนี้ทำให้เกิดการตรวจจับเหล็กที่ผิดพลาดอย่างต่อเนื่อง ทำให้ไม่สามารถตรวจจับชายหาดแบบทั่วไปได้

โหมดชายหาดจะตรวจจับทรายดำโดยอัตโนมัติและลดกำลังการส่งเพื่อให้แน่ใจว่ายังสามารถตรวจจับวัตถุเป้าหมายได้โดยไม่เกิดโอเวอร์โหลด เมื่อตรวจพบทรายดำ ดับบ่งชี้ว่ามีชายหาดมากเกินไปจะปรากฏขึ้นบนจอ LCD เมื่อไอคอนนี้หายไป กำลังส่งเต็มที่จะกลับมาทำงานต่อโดยอัตโนมัติ

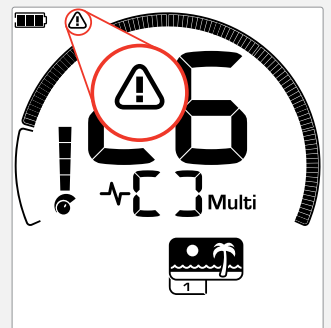

ดับบ่งชี้ว่ามีชายหาดมากเกินไปจะปรากฏขึ้นเมื่อความแรงของสัญญาณการส่งลดลงโดยอัตโนมัติ

ทองคำ*

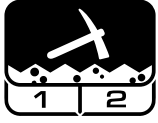

เหมาะที่สุดสำหรับการตรวจหาก่อนทองคำในบริเวณแหล่งแร่ทองคำ

โหมคทองคำ* ใช้การตรวจหาก่อนทองคำ โดยทั่วไปก่อนทองคำจะพบในแหล่งแร่ทองคำที่ห่างไกล ซึ่งวัตถุเป้าหมายจะอยู่อย่างกระจัดกระจาย

โหมคทองคำ* ไม่มีตัวเลือกโหมเสียงเป้าหมายเหมือนกับโหมคลารสันหาอื่น ๆ แต่ก็มี **Prospecting Audio** ที่เป็นเอกลักษณ์ของตัวเองแทน เสียงนี้มีคุณสมบัติของระดับเสียงมาตรฐานที่เป็น "จริง" (หน้า 31) ซึ่งให้ความแตกต่างของเสียงที่ละเอียดยิ่งขึ้น เมื่อตรวจพบวัตถุเป้าหมาย ระดับเสียงและระดับพิคซ์ของสัญญาณจะแปรผันตามสัดส่วนของความแรงของสัญญาณวัตถุเป้าหมาย

โหมคทองคำ* เหมาะสำหรับการค้นหาทองคำที่มีพื้นผิวขนาดเล็กกว่า (และบางชิ้นที่ใหญ่กว่าที่อยู่ลึกลงไป) ในพื้นที่มีแร่

โปรไฟล์ทองคำ 1* — พื้นที่ปกติ

ทองคำ 1 เหมาะสำหรับการค้นหาทองคำขนาดเล็กในพื้นที่ "อ่อน" สถานที่ตั้งของเหมืองทองคำส่วนใหญ่มีระดับแร่เหล็กที่เปลี่ยนแปลงได้ ซึ่งจะต้องมีการปรับการปรับสมดุลพื้นดินอย่างต่อเนื่อง ดังนั้น ความสมดุลของพื้นการติดตามจึงเป็นการตั้งค่าเริ่มต้น ระดับเสียงมาตรฐานและขอบเขตพิคซ์ของเสียงได้รับการปรับให้เหมาะสมสำหรับการหาทองคำ

ทองคำ 1 Multi-IQ ประมวลผลสัญญาณหลายความถี่ที่ถ่วงน้ำหนักด้วยความถี่สูง ในขณะที่ทำการลดการรบกวนจากบรรดาแร่ในดิน

โปรไฟล์ทองคำ 2* — พื้นที่ตรวจจับยาก

ทองคำ 2 เหมาะที่สุดสำหรับการค้นหาทองคำที่ลึกกว่าในสภาพพื้นที่ "ตรวจจับยาก" ทองคำ 2 มีความเร็วในการค้นหาที่ต่ำกว่า ซึ่งจะเพิ่มความลึกในการตรวจจับ อย่างไรก็ตาม อาจมีเสียงรบกวนจากพื้นมากขึ้นในบริเวณที่มีแร่หนาแน่นมากขึ้น ความสมดุลของพื้นการติดตามคือการตั้งค่าเริ่มต้น ระดับเสียงมาตรฐานและขอบเขตพิคซ์ของเสียงได้รับการปรับให้เหมาะสมสำหรับการหาทองคำ

ทองคำ 2 Multi-IQ ประมวลผลสัญญาณหลายความถี่ที่ถ่วงน้ำหนักด้วยความถี่สูง ในขณะที่ทำการลดการรบกวนจากบรรดาแร่ในดิน

* EQUINOX 900 เท่านั้น

จุดการตรวจจับทองคำ

สถานที่ที่ดีที่สุดในการตรวจหาก่อนทองคำคือที่ที่เคยพบทองคำมาก่อน พื้นที่โดยรอบที่มีธรณีวิทยาคล้ายคลึงกันก็คุ้มค่าแก่การสำรวจเช่นกัน หน่วยงานเหมืองของรัฐหลายแห่งเผยแพร่แผนที่บริเวณแหล่งแร่ทองคำ และให้คำแนะนำในการขอใบอนุญาตหาซากดึกดำบรรพ์ที่เกี่ยวข้อง หรือ การตรวจหาแร่เป็นงานอดิเรก

ไปตรวจหาแร่จากแหล่งขุดทองคำ การขุดค้นแบบเก่าจากช่วงปี ค.ศ. 1800 ในและใกล้ลำธารที่มีการร่อนทองคำ สถานที่แห้งแล้ง และที่ทิ้งขยะแนวปะการังเก่าและเนินลาด

พื้นที่ทองคำที่ตรวจจับยาก — หินร้อน

หิน "ร้อน" มักพบในบริเวณที่ตรวจหาทองคำ หินเหล่านี้เป็นหินที่มีแร่แตกต่างจากพื้นโดยรอบ หินที่มีแร่สูงซึ่งอยู่ในพื้นที่มีแร่เล็กน้อยจะถือว่าเป็นหินร้อน

หินร้อนอาจถูกเข้าใจผิดว่าเป็นก้อนทองคำได้ง่าย รหัสไอดีเป้าหมายสามารถช่วยได้ที่นี่ โดยหินร้อนมักจะมีหมายเลขรหัสไอดีเป้าหมายเป็นลบ และทองคำมีไอดีเป็นบวกในช่วงการนำไฟฟ้าต่ำมาก

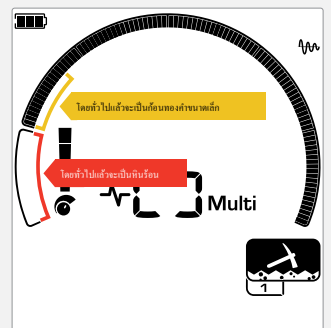

รหัสไอดีเป้าหมาย 1 และ 2 มักจะแสดงถึงก้อนทองคำขนาดเล็กที่นำไฟฟ้าได้ต่ำ หินร้อนมักพบในช่วงที่เป็นหลัก

การตั้งค่าทั่วไป



การตั้งค่าแบบครอบคลุมและการตั้งค่าแบบเฉพาะที่

การตั้งค่าแบบครอบคลุม

โปรไฟล์ของโหนดการค้นหาทั้งหมดจะได้รับผลกระทบจากการเปลี่ยนแปลงการตั้งค่า — ไอคอนโหนดการค้นหาและโปรไฟล์การค้นหาทั้งหมดจะปรากฏขึ้น



การตั้งค่าแบบเฉพาะที่

เฉพาะค้นหาโปรไฟล์ของโหนดการค้นหาที่ใช้งานอยู่เท่านั้นที่จะได้รับผลกระทบจากการเปลี่ยนแปลงการตั้งค่า — เฉพาะโหนดการค้นหาและโปรไฟล์ที่ ได้รับผลกระทบเท่านั้นที่จะปรากฏขึ้น

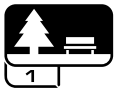

การอ้างอิงการตั้งค่าแบบครอบคลุมและการตั้งค่าแบบเฉพาะที่

การตั้งค่าทั่วไป

	ความอ่อนไหว	แบบครอบคลุม
	ไฟส่องพื้นหลัง	แบบครอบคลุม
	ไฟฉาย	แบบครอบคลุม
	ความถี่	แบบเฉพาะที่

เมนูการตั้งค่า

เมื่อคุณปรับเมนูการตั้งค่า (การตั้งค่าและการตั้งค่าขั้นสูง) ไอคอนของโหนดการค้นหาที่ได้รับผลกระทบจะปรากฏบนจอ LCD

	การตัดสัญญาณรบกวน	แบบเฉพาะที่
	การปรับสมดุลพื้นดิน	แบบเฉพาะที่
	ปรับระดับเสียง	แบบครอบคลุม
	การสั่นสะเทือนหลัก รวมถึง การสั่นสะเทือนของระดับความสูง-ต่ำของเสียง	แบบครอบคลุม
	ความถี่โทน	แบบเฉพาะที่
	การสั่นสะเทือนของระดับความสูง-ต่ำของเสียง ไม่สามารถใช้งานได้หากปิดการสั่นสะเทือนหลัก	แบบเฉพาะที่
	ขอบเขตพิทช์*	แบบครอบคลุม
	โทนเสียงเป้าหมาย	แบบเฉพาะที่
	การตั้งระดับเสียง	แบบเฉพาะที่
	ยอมรับ/ปฏิเสธ	แบบเฉพาะที่
	การหยุดโทน	แบบเฉพาะที่
	ความเร็วในการค้นหา	แบบเฉพาะที่
	ความอ่อนแอของหลัก	แบบเฉพาะที่

* EQUINOX 900 เท่านั้น

ความถี่

เครื่องตรวจจับ EQUINOX Series มีความสามารถแบบหลายความถี่พร้อมด้วยเทคโนโลยีที่เรียกว่า Multi-IQ ตลอดจนการเลือกแบบความถี่เดี่ยวต่าง ๆ ได้ด้วย

การปรับความถี่เป็นแบบเฉพาะที่เฉพาะ โปไรฟส์ของโหมดการค้นหามีปัจจุบันเท่านั้นที่จะได้รับผลกระทบจากการเปลี่ยนแปลงการตั้งค่านี้



สำหรับโหมดการค้นหทั้งหมด มัลติคือการตั้งค่าความถี่ที่แนะนำ



ทำการคัดสัญญาณรบกวน (หน้า 25) ทุกครั้งที่มีการเปลี่ยนแปลงความถี่

การเปลี่ยนความถี่

1. กดปุ่มความถี่เพื่อเลื่อนดู ความถี่ที่สามารถใช้งานได้



ปุ่มความถี่

ความถี่จะแสดงบนจอแสดงความถี่



แสดงเป็นสี่เหลี่ยมคางหมูคางหมูทำงานใน Multi-IQ (หลายความถี่พร้อมกัน)



แสดงความถี่เดี่ยวที่เลือกในปัจจุบันเป็น kHz: 4, 5, 10, 15, 20* หรือ 40*

2. ทำการคัดสัญญาณรบกวน (หน้า 25)

การทำงานแบบ MULTI-IQ

Multi-IQ ทำงานทั้งสี่สเปกตรัมของความถี่พร้อมกัน ทำให้ครอบคลุมช่วงวัตถุเป้าหมายที่กว้างกว่าความถี่เดี่ยวที่ทำได้

ขอแนะนำให้ตรวจหาโดยใช้ Multi-IQ ทุกครั้งที่ทำได้ เนื่องจากจะทำให้คุณมีโอกาสที่ดีที่สุดในการตรวจหาวัตถุเป้าหมายที่หลากหลาย ในขณะที่เดียวกันก็ให้รหัสไอดีเป้าหมายที่เสถียรและแม่นยำมากกว่าความถี่เดี่ยว ดูข้อมูลเพิ่มเติมที่ "ความแม่นยำของรหัสไอดีเป้าหมาย" หน้า 41

การทำงานแบบความถี่เดี่ยว

การใช้ความถี่เดี่ยวอาจมีข้อได้เปรียบเล็กน้อยเมื่อเทียบกับหลายความถี่ในสถานการณ์การตรวจจับบางอย่าง

ตัวอย่างเช่น หากคุณกำลังค้นหาเฉพาะวัตถุเป้าหมายที่นำไฟฟ้าสูงขนาดใหญ่ที่ระดับความลึกมาก การใช้ 4 หรือ 5 KHz อาจให้ข้อได้เปรียบมากกว่า ในทำนองเดียวกัน หากคุณกำลังค้นหาเฉพาะเครื่องประดับทองคำบริสุทธิ์ในระดับความลึกที่ตื้น 20 kHz* หรือ 40 kHz* (โดยใช้โหมดสวน สนาม หรือทองคำ* เท่านั้น) อาจให้ผลลัพธ์ที่ดีกว่าในสภาพแวดล้อมการตรวจจับบางอย่าง เช่น ที่ชายหาด บนผืนทรายที่แห้ง

ในบางสภาพแวดล้อมที่มีเสียงดัง (เช่น การรบกวนทางแม่เหล็กไฟฟ้าสูง ๆ) ซึ่งการคัดสัญญาณรบกวนไม่มีประสิทธิภาพเต็มที่ ความถี่เดี่ยวอาจรับเสียงรบกวนได้น้อยกว่าแบบมัลติ อย่างไรก็ตาม ความอ่อนไหวของวัตถุเป้าหมายสูงสุดสำหรับวัตถุเป้าหมายที่หลากหลายจะลดลง

โหมดความถี่และโหมดการค้นหา

ความถี่บางอย่างอาจไม่พร้อมใช้งานในโหมดการค้นหาทุกโหมด โหมดการค้นหาแต่ละโหมดจะถูกจำกัดไว้ที่ความถี่ที่ให้ประสิทธิภาพสูงสุดสำหรับโหมดนั้น ๆ ตัวอย่างเช่น โหมดสวนและโหมดสนามสามารถทำงานได้ในทุกการตั้งค่าความถี่ที่มีอยู่ เนื่องจากสามารถบรรลุผลลัพธ์ที่ดีได้ในทุกความถี่

อย่างไรก็ตาม โหมดชายหาดสามารถดำเนินการได้สำเร็จในสภาพชายหาดทั่วไปในแบบมัลติเท่านั้น ดังนั้นจึงไม่สามารถใช้ความถี่เดี่ยวได้

ในทำนองเดียวกัน โหมดทองคำ* ได้รับการปรับให้เหมาะสมสำหรับการตรวจหาก่อนทองคำที่นำไฟฟ้าต่ำ ซึ่งตรวจจับได้ง่ายกว่าที่ความถี่สูง ดังนั้นจึงไม่มีความถี่เดี่ยวที่ต่ำกว่า (4, 5, 10 และ 15 kHz)

EQUINOX 700

	มัลติ	ความถี่ (kHz)			
		4	5	10	15
สวน	✓	✓	✓	✓	✓
สนาม	✓	✓	✓	✓	✓
ชายหาด	✓	✗	✗	✗	✗

EQUINOX 900

	มัลติ	ความถี่ (kHz)					
		4	5	10	15	20	40
สวน	✓	✓	✓	✓	✓	✓	✓
สนาม	✓	✓	✓	✓	✓	✓	✓
ชายหาด	✓	✗	✗	✗	✗	✗	✗
ทองคำ*	✓	✗	✗	✗	✗	✓	✓

* EQUINOX 900 เท่านั้น

ความอ่อนไหว



เครื่องตรวจจับ EQUINOX Series มีความอ่อนไหวสูงและมีความอ่อนไหวที่ปรับได้ การตั้งค่าระดับความอ่อนไหวที่ถูกต้องสำหรับเงื่อนไขการตรวจจับแต่ละอย่างจะเพิ่มความลึกในการตรวจจับได้สูงสุด

เลือกการตั้งค่าความอ่อนไหวที่คงที่สูงสุดเสมอ เพื่อให้ได้ประสิทธิภาพสูงสุดจากเครื่องตรวจจับของคุณ
ตัวบ่งชี้ความอ่อนไหวบนจอ LCD จะแสดงระดับความอ่อนไหวโดยประมาณซึ่งจะเพิ่มขึ้นทีละ 5 ช่วงความอ่อนไหวตั้งแต่ 1 ถึง 25 สำหรับ EQUINOX 700 และ 1 ถึง 28 สำหรับ EQUINOX 900

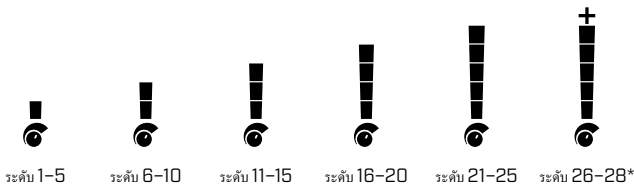

ปรับระดับความอ่อนไหว



ก่อนลดความอ่อนไหว ให้ลองแก้ไขสัญญาณรบกวนก่อนเสมอ โดยทำดังนี้

- การตัดสัญญาณรบกวน (หน้า 25) จากนั้นตามด้วย
- การปรับสมดุลพื้นดิน (หน้า 26)

ระดับความอ่อนไหวจะแสดงบนจอแสดงผลรหัสไอดีเป้าหมายขณะที่กำลังปรับ และจะหายไปหลังจากไม่มีการใช้งาน 3 วินาที

1. ถูขดลวดให้อยู่กับที่ ใช้ปุ่มบวกเพื่อเพิ่มระดับความอ่อนไหวจนกว่าจะมีสัญญาณเตือนความคิดพลาดเกิดขึ้น



ปุ่มบวก

2. ลดระดับความอ่อนไหวด้วยการกดปุ่มลบ เพียงพอที่จะทำให้สัญญาณเตือนความคิดพลาดหายไป



ปุ่มลบ

3. กวาดขดลวดเหนือพื้นโล่ง และลดระดับความอ่อนไหวลงอีกหากยังคงได้ยินเสียงสัญญาณรบกวนบนพื้น

* EQUINOX 900 เท่านั้น

เครื่องวัดความลึก



เครื่องวัดความลึกจะแสดงความลึกโดยประมาณของเป้าหมายที่ตรวจพบ

เครื่องวัดความลึกเป็นเพียงแนวทางเท่านั้น ลูกศรที่น้อยกว่าแสดงถึงวัตถุเป้าหมายที่ตื้นกว่า ลูกศรที่มากกว่าหมายถึงวัตถุเป้าหมายที่ลึกกว่า ความแม่นยำอาจแตกต่างกันไปขึ้นอยู่กับประเภทของวัตถุเป้าหมาย และสภาพพื้น

หลังจากตรวจพบวัตถุเป้าหมายได้แล้ว เครื่องวัดความลึกจะยังคงอยู่บนหน้าจอ LCD เป็นเวลา 5 วินาที หรือนกว่าจะตรวจพบวัตถุเป้าหมายถัดไป

เมื่อไม่มีการตรวจจับ ไอคอนเครื่องวัดความลึกและลูกศรจะปิด

ต่อไปนี้เป็นตัวอย่างการอ่านเครื่องวัดความลึก และความลึกของวัตถุเป้าหมายโดยประมาณสำหรับเหรียญควอเตอร์ของสหรัฐอเมริกา



50 มม.
2 นิ้ว



100 มม.
4 นิ้ว



150 มม.
6 นิ้ว



200 มม.
8 นิ้ว



> 200 มม.
> 8 นิ้ว



ความแม่นยำของเครื่องวัดความลึกจะลดลงในดินที่มีแร่สูง

แสงสว่าง

ไฟส่องพื้นหลัง

จอ LCD และปุ่มกด EQUINOX 700 และ 900 มีไฟส่องพื้นหลังสำหรับตรวจจับในสถานการณ์ที่มีแสงน้อย

ไฟส่องพื้นหลังจะเปิดตามค่าเริ่มต้นทุกครั้งที่เปิดเครื่องตรวจจับ

- EQUINOX 700 มีการตั้งค่าระดับไฟส่องพื้นหลัง 3 ระดับ คือ ปิด สูง และต่ำ
- EQUINOX 900 มีการตั้งค่าระดับไฟส่องพื้นหลัง 4 ระดับ คือ ปิด สูง และต่ำ

i การใช้ไฟส่องพื้นหลังอย่างต่อเนื่อง โดยเฉพาะที่ความสว่างเต็มที่จะส่งผลให้ระยะเวลาการใช้งานแบตเตอรี่ลดลง

การปรับไฟส่องพื้นหลัง

กดปุ่มไฟส่องพื้นหลังเพื่อหมุนเวียนการตั้งค่าไฟส่องพื้นหลัง (จากสูงสุดไปต่ำสุด) ตัวบ่งชี้ไฟส่องพื้นหลังจะปรากฏขึ้นบนจอ LCD เมื่อไฟส่องพื้นหลังเปิดอยู่



ไฟฉาย

EQUINOX 700 และ 900 มีไฟฉายสำหรับตรวจจับในสถานการณ์ที่มีแสงน้อย

ไฟฉายจะถูกปิด ตามค่าเริ่มต้นทุกครั้งที่เปิดเครื่องตรวจจับ

i การใช้ไฟฉายอย่างต่อเนื่องจะส่งผลให้ระยะเวลาการใช้งานแบตเตอรี่ลดลง

การเปิด/ปิดไฟฉาย

กดปุ่มไฟส่องพื้นหลังค้างไว้ (2 วินาที)

ตัวบ่งชี้ไฟฉายจะปรากฏขึ้นบนจอ LCD เมื่อไฟฉายเปิดอยู่



การสั้นสะเทือน

EQUINOX 700 และ 900 มีคุณสมบัติการสั้นสะเทือนที่ให้การตอบสนองเมื่อสัมผัสผ่านด้ามจับของเครื่องตรวจจับ

การสั้นสะเทือนจะแปรผันตามความเข้มตามสัดส่วนของความแรงของสัญญาณวัตถุเป้าหมาย (สำหรับทั้งการตรวจจับและการปักตำแหน่ง)

การสั้นสะเทือนถูกกำหนดไว้ที่ระดับความสูง-ต่ำของเสียงแต่ละระดับผ่านการตั้งค่าความดังโทนช่วยให้อุปกรณ์ตัดสินใจได้ว่า วัตถุเป้าหมายประเภทใดที่ตอบสนองต่อการสั้นสะเทือน

- สำหรับ EQUINOX 700 สามารถเปิด/ปิดการสั้นสะเทือนได้เฉพาะระดับความสูง-ต่ำของเสียงที่เป็นหลัก (t1) เท่านั้น
- สำหรับ EQUINOX 900 สามารถเปิด/ปิด การสั้นสะเทือนสำหรับทุกระดับความสูง-ต่ำของเสียง

การสั้นสะเทือนหลักจะปิดอยู่ตามค่าเริ่มต้น

ระบบจะจัดการตั้งค่าการสั้นสะเทือนหลังจากปิดเครื่องตรวจจับแล้ว หากการสั้นสะเทือนเปิดอยู่จะมีการสั้นสะเทือนเป็นจังหวะสั้น ๆ เมื่อเริ่มต้นระบบ และไอคอนการสั้นสะเทือนจะแสดงบนจอ LCD

i สำหรับผู้ใช้ EQUINOX 900 ให้ลองเปิดการสั้นสะเทือนสำหรับระดับความสูง-ต่ำของเสียง 1 (t1) เท่านั้น และตั้งค่าระดับเสียง t1 เป็น 0 ซึ่งช่วยให้คุณ "รู้สึก" ได้ถึงการตรวจจับหลัก แทนที่จะได้อินสัญญาณบ่อยครั้ง/ซ้ำ ๆ เมื่อตรวจจับในตำแหน่งที่มีขยะมาก ๆ

การเปิด/ปิดการสั้นสะเทือนหลัก

1. ไปที่การตั้งค่าปรับระดับเสียง



2. กดปุ่มความถี่เพื่อสลับเปิด/ปิดระบบสั้นหลัก



การเปิด/ปิดระดับความสูง-ต่ำของเสียง

เมื่อเปิดการสั้นสะเทือนหลัก ระดับความสูง-ต่ำของเสียงจะพร้อมให้ปรับ

เมื่อเปิดการสั้นสะเทือนหลักเป็นครั้งแรก ระดับความสูง-ต่ำของเสียงจะถูกเปิด สำหรับ t1 และปิดสำหรับระดับความสูง-ต่ำของเสียงอื่น ๆ ทั้งหมดตามค่าเริ่มต้น

1. กดปุ่มการตั้งค่าเพื่อไปยังการตั้งค่าปรับระดับเสียง



2. กดปุ่มการตั้งค่าค้างไว้ (2 วินาที) เพื่อเลือกการตั้งค่าขั้นสูงของความดังโทนเสียง



3. กดปุ่ม "ยอมรับ/ปฏิเสธ" เพื่อไปยังระดับความสูง-ต่ำของเสียงระดับความสูง-ต่ำของเสียงที่คุณต้องการเปิด/ปิดการสั้นสะเทือน (เฉพาะ EQUINOX 900)



4. กดปุ่มความถี่ จะมีจังหวะการสั้นสะเทือนสั้น ๆ หนึ่งครั้ง หากเปิดการสั้นสะเทือนแล้ว ไอคอนการสั้นสะเทือนจะปรากฏขึ้นบนจอ LCD



หมายเหตุ: ไอคอนการสั้นสะเทือนจะแสดงบนหน้าจอการตรวจจับเมื่อเปิดการสั้นสะเทือน แม้ว่าจะปิดการสั้นสะเทือนสำหรับระดับความสูง-ต่ำของเสียงทั้งหมดก็ตาม

โปรไฟล์ผู้ใช้*

EQUINOX 900 มีปุ่มโปรไฟล์ผู้ใช้ที่ด้านข้างของตัวควบคุมซึ่งจะบันทึกรูปแบบการตั้งค่าเครื่องตรวจจับปัจจุบันเพื่อการเข้าถึงที่รวดเร็วในอนาคต

โปรไฟล์ผู้ใช้ช่วยให้คุณสลับระหว่างการตั้งค่าการตรวจจับสองชุดได้อย่างรวดเร็วและง่ายดาย การตั้งค่าที่บันทึกไว้ในโปรไฟล์ผู้ใช้และการตั้งค่าเครื่องตรวจจับที่ใช้ล่าสุด

การตั้งค่าเริ่มต้นสำหรับโปรไฟล์ผู้ใช้คือ รูปแบบของโหนดสวนสาธารณะ 1

 ไอคอนผู้ใช้จะปรากฏบนจอ LCD เมื่อโปรไฟล์ผู้ใช้เปิดอยู่

การเปลี่ยนแปลงใด ๆ ก็ตามที่ทำกับการตั้งค่าแบบเฉพาะที่เมื่อโปรไฟล์ผู้ใช้เปิดใช้งานอยู่จะถูกบันทึกโดยอัตโนมัติ

บันทึกโปรไฟล์ผู้ใช้

1. ปรับเครื่องตรวจจับเป็นการตั้งค่าที่คุณต้องการบันทึก
2. ตรวจสอบว่าคุณอยู่ในหน้าจอการตรวจจับ ไม่ใช่เมนูการตั้งค่า
3. กดปุ่มโปรไฟล์ผู้ใช้ข้างไว้จนกระทั่งไอคอนโปรไฟล์ผู้ใช้เริ่มกะพริบ

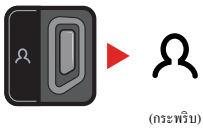

4. ปลดปุ่มหลังจากโทนเสียงยืนยัน ไอคอนโปรไฟล์ผู้ใช้จะยังคงเปิดอยู่

บันทึกผ่านโปรไฟล์ผู้ใช้เมื่อใดก็ได้โดยทำซ้ำขั้นตอน

เปิด/ปิดโปรไฟล์ผู้ใช้

เปิด

หากต้องการเปิดโปรไฟล์ผู้ใช้ ให้กดปุ่มโปรไฟล์ผู้ใช้



ปิด

หากต้องการปิดโปรไฟล์ผู้ใช้ ให้กดปุ่มโปรไฟล์ผู้ใช้หรือโหนดการค้นหา การตั้งค่าจะกลับไปยังโปรไฟล์ของโหนดการค้นหาที่ใช้ล่าสุด



* EQUINOX 900 เท่านั้น

เมนูการตั้งค่า

การนำทางของเมนูการตั้งค่า

เมนูการตั้งค่าประกอบไปด้วยการตั้งค่าที่สามารถปรับเปลี่ยนได้เกี่ยวกับเครื่องตรวจจับ คุณสามารถเปลี่ยนเสียง และการตั้งค่าการตรวจจับอื่น ๆ ได้ด้วยเมนูนี้

การนำทางของเมนูการตั้งค่า



เมนูการตั้งค่าสามารถเข้าถึงได้จากหน้าจอใด ๆ ก็ได้โดยกดปุ่มการตั้งค่า

การกดปุ่มการตั้งค่าแต่ละครั้งจะเป็นการเลื่อนไปยังการตั้งค่าถัดไปในเมนูการตั้งค่าในทิศทางจากซ้ายไปขวา หลังจากการตั้งค่าครั้งสุดท้ายสุด เครื่องตรวจจับจะกลับไปหน้าจอการตรวจจับ กดปุ่มการตั้งค่าอีกครั้งเพื่อเริ่มเลื่อนจากทางซ้ายอีกครั้ง

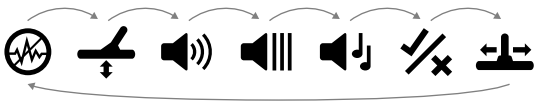

กดปุ่มโหมดการค้นหาหรือปุ่มปิดตำแหน่ง/ตรวจจับจากเมนูการตั้งค่าเพื่อกลับไปหน้าจอการตรวจจับ

เมนูการตั้งค่าจะจดจำการตั้งค่าที่เข้าถึงครั้งสุดท้าย และจะกลับสู่การตั้งค่านั้นในครั้งต่อไปที่กดปุ่มการตั้งค่า

การเข้าถึงการตั้งค่าขั้นสูง

1. กดปุ่มการตั้งค่าเพื่อไปยังการตั้งค่าระดับสูงสุดที่มีการตั้งค่าขั้นสูง
2. กดปุ่มการตั้งค่าค้างไว้ (2 วินาที) เพื่อเลือกการตั้งค่าขั้นสูงที่แสดงด้วยเส้นใต้



3. หากต้องการกลับสู่การตั้งค่าระดับบนสุด ให้กดปุ่มการตั้งค่าค้างไว้ (2 วินาที)

เมนูการตั้งค่าจะจดจำว่าการเข้าถึงการตั้งค่าขั้นสูงครั้งสุดท้ายสุดหรือไม่ และจะนำคุณกลับสู่การตั้งค่านั้นเมื่อกดปุ่มการตั้งค่าครั้งสุดท้ายถัดไป

การตัดสัญญาณรบกวน



เครื่องตรวจจับอาจมีเสียงดังเนื่องจากการรบกวนทางไฟฟ้าจากสายไฟ อุปกรณ์ไฟฟ้า หรือเครื่องตรวจจับอื่น ๆ ที่ทำงานอยู่ใกล้ ๆ เครื่องตรวจจับจะตีความหมายของการรบกวนนี้ว่าเป็นการตรวจจับที่ไม่สม่ำเสมอและไม่แน่นอน

การตั้งค่าการตัดสัญญาณรบกวนช่วยให้คุณเปลี่ยนช่องสัญญาณเพื่อปรับลดเสียงรบกวนได้ สิ่งนี้จะเปลี่ยนความถี่ในการส่งของเครื่องตรวจจับเล็กน้อย เพื่อให้ตอบสนองน้อยลงต่อแหล่งที่มาของสัญญาณรบกวน

การตัดสัญญาณรบกวนมีผลกับทั้งระดับเสียงรบกวนในการตรวจจับเสียงที่ได้ยิน และประสิทธิภาพของการปักตำแหน่ง

การปรับการตัดสัญญาณรบกวนเป็นแบบเฉพาะที่ เฉพาะการค้นหาโปรไฟล์ของโหนดการค้นหาปัจจุบันเท่านั้นที่จะได้รับผลกระทบจากการเปลี่ยนแปลงการตั้งค่านี้

การตั้งค่าการตัดสัญญาณรบกวนมี 19 ช่องสัญญาณ โดยมีช่วงตั้งแต่ -9 ถึง 9 มีการตั้งค่าเริ่มต้นเป็น 0 [ศูนย์] สำหรับโหนดการค้นหาทั้งหมด

! ทำการตัดสัญญาณรบกวน (หน้า 25) ทุกครั้งที่มีการเปลี่ยนแปลงความถี่

i วิธีการตัดสัญญาณรบกวนที่แนะนำคือแบบอัตโนมัติ

การตัดสัญญาณรบกวนอัตโนมัติ

การตัดสัญญาณรบกวนอัตโนมัติจะสแกนและฟังทุกช่องสัญญาณความถี่โดยอัตโนมัติ จากนั้นจะเลือกช่องสัญญาณที่มีสัญญาณรบกวนน้อยที่สุด

1. ถือขดลวดให้หนึ่ง และอยู่ห่างจากพื้น

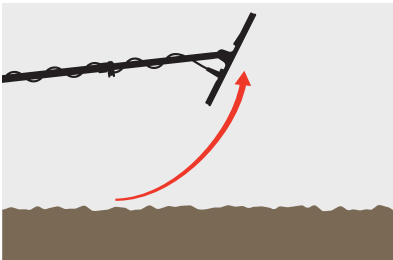

2. กดปุ่มการตั้งค่าเพื่อไปยังการตั้งค่าการตัดสัญญาณรบกวน



3. กดปุ่ม "ยอมรับ/ปฏิเสธ" เพื่อเริ่มต้นกระบวนการตัดสัญญาณรบกวนอัตโนมัติ การตัดสัญญาณรบกวนอัตโนมัติยังสามารถเริ่มต้นบน EQUINOX 700 ได้ด้วยการกดปุ่มลบ [-] หรือปุ่มบวก [+]



4. ความคืบหน้าของการตัดสัญญาณรบกวนอัตโนมัติจะแสดงไว้ในมาตรการแบ่งแยก และตามชุดของระดับโทนเสียงจากน้อยไปหามาก

เมื่อกระบวนการนี้เสร็จสิ้น (หลังจากนั้นประมาณ 5 วินาที) ช่องสัญญาณที่เลือกโดยอัตโนมัติจะปรากฏบนจอแสดงผลรหัสไอดีเป้าหมายและมีเสียงยืนยันสามเสียง

i **หมายเหตุ:** แม้ว่า การตัดสัญญาณรบกวนอัตโนมัติจะเลือกช่องสัญญาณที่ "เงียบที่สุด" ตามหลักเกณฑ์หลายประการ แต่ช่องสัญญาณที่เลือกอาจยังมีเสียงรบกวนอยู่บ้าง หากต้องการลดสัญญาณรบกวนเพิ่มเติม ให้ลองปรับความอ่อนไหว

การตัดสัญญาณรบกวนด้วยตนเอง*

การตั้งค่าการตัดสัญญาณรบกวนด้วยตนเองทำให้คุณสามารถฟังแต่ละช่องสัญญาณเพื่อเลือกช่องที่มีสัญญาณรบกวนน้อยที่สุด ซึ่งจะมีประโยชน์เมื่อตรวจจับใกล้กับเครื่องตรวจจับอื่น ๆ หรือในตำแหน่งที่มีการรบกวนทางไฟฟ้าจำนวนมาก

1. ถือขดลวดให้หนึ่ง และอยู่ห่างจากพื้น

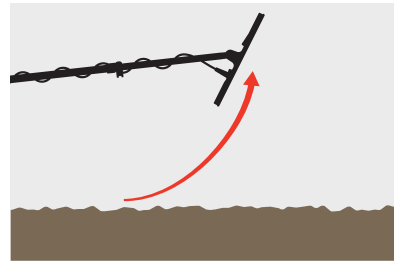

2. กดปุ่มการตั้งค่าเพื่อไปยังการตั้งค่าการตัดสัญญาณรบกวน



3. กดปุ่มลบ (-) หรือปุ่มบวก (+) เพื่อปรับช่องสัญญาณ



ช่องสัญญาณจะแสดงบนจอแสดงผลรหัสไอดีเป้าหมาย หูดชั่วคราวและฟังระดับการรบกวน ให้เครื่องตรวจจับอยู่นิ่ง ๆ ในระหว่างขั้นตอนนี้

4. ดำเนินการต่อจนกว่าคุณจะเลือกช่องสัญญาณที่มีสัญญาณรบกวนน้อยที่สุด

* EQUINOX 900 เท่านั้น

การปรับสมดุลพื้นดิน



การตั้งค่าการปรับสมดุลพื้นดินจะปรับเทียบเครื่องตรวจจับกับพื้นแบบเฉพาะที่ เพื่อกำจัดสัญญาณเท็จที่เกิดจากแร่

การตั้งค่าการปรับสมดุลพื้นดินมีช่วงตั้งแต่ -9 ถึง 99 โดยมีค่าเริ่มต้นเป็น 0 (ศูนย์) สำหรับโปรไฟล์การค้นหาลงของโหมคสวน โหมคสนาม และโหมคชายหาดทั้งหมด

ความสมดุลของพื้นดินคิดตามเป็นวิธีการปรับสมดุลพื้นดินที่แนะนำ และเป็นค่าเริ่มต้นสำหรับโหมคทองคำ*

ในการแก้ไขการปรับสมดุลพื้นดินเป็นแบบเฉพาะที่ เฉพาะการค้นหาโปรไฟล์ของโหมคการค้นหาปัจจุบันเท่านั้นที่จะได้รับผลกระทบจากการเปลี่ยนแปลงการตั้งค่านี้



แนะนำให้ใช้การตั้งค่าการปรับสมดุลพื้นดินเริ่มต้นที่ 0 (ศูนย์) สำหรับโหมคสวน โหมคสนาม และโหมคชายหาด เนื่องจากโดยทั่วไปแล้วสถานที่เหล่านี้มีแร่น้อยกว่าเหมืองทองคำ

อย่างไรก็ตาม หากพื้นสร้างสัญญาณรบกวนจำนวนมาก (และ/หรือระดับความอ่อนไหวสูงเกินไป) แนะนำให้ใช้ความสมดุลของพื้นดินอัตโนมัติ

หากกระบวนการความสมดุลของพื้นดินอัตโนมัติไม่สามารถลดเสียงรบกวนจากพื้นได้มากนัก (เนื่องจากพื้นมีแร่สูง หรือมีระดับเกลือสูง) ให้ทำซ้ำกระบวนการความสมดุลของพื้นดินอัตโนมัติโดยการกวาดคลวลจากด้านหนึ่งไปอีกด้านหนึ่งแทนการเคลื่อนไหวขึ้นและลงตามมาตรฐาน

ความสมดุลของพื้นดินอัตโนมัติ

ความสมดุลของพื้นดินอัตโนมัติจะกำหนดการตั้งค่าการปรับสมดุลพื้นดินที่ดีที่สุด โดยอัตโนมัติ อย่างไรก็ตาม ผู้ใช้จะต้องเป็นผู้เริ่มทำกระบวนการนี้

การใช้ความสมดุลของพื้นดินอัตโนมัติเป็นวิธีการปรับสมดุลพื้นดินที่เราแนะนำ

1. กดปุ่มการตั้งค่าเพื่อไปยังการตั้งค่าการปรับสมดุลพื้นดิน



2. กดปุ่ม "ยอมรับ/ปฏิเสธ" ซ้ำไว้ตลอดกระบวนการความสมดุลของพื้นดินอัตโนมัติ

ไอคอนความสมดุลของพื้นดินคิดตามบนจอ LCD จะเริ่มกะพริบอย่างรวดเร็ว



(กะพริบ)

3. ยกและลดระดับของขดลวดช้า ๆ บนดินที่มองเห็นได้ชัดเจนซึ่งไม่มีวัตถุเป้าหมายใด ๆ สังเกตหมายเลขการปรับสมดุลพื้นดินที่อัปเดตแบบไดนามิกบนจอแสดงรหัสไอดีเป้าหมาย เนื่องจากเสียงจะลดลงตามการตอบสนองต่อพื้น

การตอบสนองจะคงที่เมื่อค่าในการแสดงรหัสไอดีเป้าหมายตรงกับตัวเลข และเสียงการตอบสนองที่ได้อื่นจะลดลง

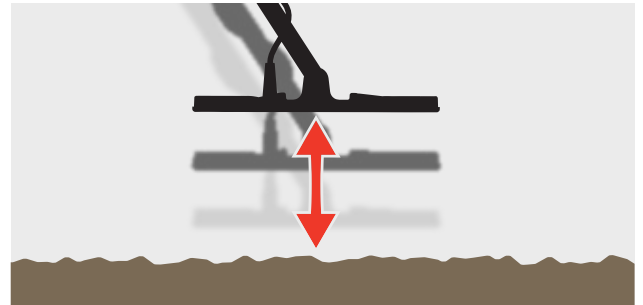

4. ปลดปุ่ม "ยอมรับ/ปฏิเสธ"

* EQUINOX 900 เท่านั้น

การปรับสมดุลพื้นดิน (ต่อ)

การปรับสมดุลพื้นดินด้วยตนเอง

การปรับสมดุลพื้นดินสามารถปรับได้เองจนกว่าจะแสดงสัญญาณกราวด์ที่เหลือน้อยที่สุด

1. กดปุ่มการตั้งค่าเพื่อไปยังการตั้งค่าการปรับสมดุลพื้นดิน



2. ยกและลดระดับของขดลวดขั้ว ๆ บนดินที่มองเห็นได้ชัดเจนซึ่งไม่มีวัตถุเป้าหมายใด ๆ

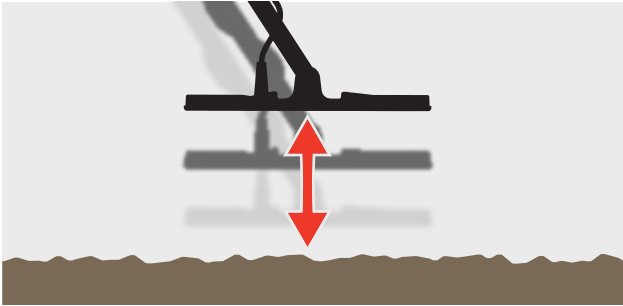

ฟังเสียงตอบสนองเพื่อตีความหมายผลลัพธ์ของการปรับสมดุลพื้นดิน โทนเสียงต่ำแสดงว่าคุณควรเพิ่มค่าการปรับสมดุลพื้นดิน และเสียงสูงแสดงว่าคุณควรลดค่าลง

3. กดปุ่มลบ [-] และปุ่มบวก [+] เพื่อเปลี่ยนค่าการปรับสมดุลพื้นดินแบบแมนนวลจนกว่าจะได้ยินเสียงสัญญาณกราวด์ที่น้อยที่สุด ค่าการปรับสมดุลพื้นดินด้วยตนเองจะแสดงบนจอแสดงรหัสไอดีเป้าหมาย



ความสมดุลของพื้นการติดตาม

เมื่อความสมดุลของพื้นการติดตามทำงานอยู่ เครื่องตรวจจับจะปรับการปรับสมดุลพื้นดินอย่างต่อเนื่องโดยอัตโนมัติระหว่างการตรวจจับ สิ่งนี้ทำให้มั่นใจได้ว่าการปรับสมดุลพื้นดินจะถูกตั้งค่าอย่างถูกต้องเสมอ



ความสมดุลของพื้นการติดตามเป็นวิธีเริ่มต้นและแนะนำสำหรับโหมดทองคำ*

ความสมดุลของพื้นการติดตามยังมีประโยชน์เมื่อใช้โหมดชายหาด 2 ไดน้ำที่ชายหาด (ในน้ำเค็ม)

1. กดปุ่มการตั้งค่าเพื่อไปยังการตั้งค่าการปรับสมดุลพื้นดิน



2. กดปุ่ม "ยอมรับ/ปฏิเสธ" เพื่อสลับเปิด/ปิดความสมดุลของพื้นการติดตาม



เมื่อความสมดุลของพื้นการติดตามเปิดอยู่ ตัวบ่งชี้การติดตามจะปรากฏบนจอ LCD และการปรับสมดุลพื้นดินจะติดตามโดยอัตโนมัติในพื้นที่หลัง

* EQUINOX 900 เท่านั้น

ปรับระดับเสียง



ปรับระดับเสียงจะเปลี่ยนความดังของเสียงเครื่องตรวจจับทั้งหมด รวมถึง สัญญาณการตรวจจับ ระดับเสียงมาตรฐาน และโทนเสียงยืนยัน

การเปลี่ยนแปลงการปรับระดับเสียงให้เป็นแบบครอบคลุม

การตั้งค่าการตั้งค่าปรับระดับเสียงมีช่วงตั้งแต่ 0 (ปิด/ปิดเสียง) ถึง 25 โดยมีการตั้งค่าเริ่มต้นที่ 20

ปรับระดับเสียง

1. กดปุ่มการตั้งค่าเพื่อไปยังการตั้งค่าปรับระดับเสียง



2. ใช้ปุ่มลบ [-] หรือปุ่มบวก [+] เพื่อลดหรือเพิ่มระดับเสียงให้อยู่ในระดับที่พึงสบาย ตรวจสอบให้แน่ใจว่าสัญญาณดังพอได้ยิน (วัตถุเป้าหมายอยู่ใกล้ ๆ หรือวัตถุเป้าหมายใหญ่) จะไม่ทำร้ายหูของคุณ



ความดังโทนเสียง (การตั้งค่าขั้นสูง)



การตั้งค่าความดังโทนเสียงช่วยให้คุณกำหนดระดับเสียงที่แตกต่างกันสำหรับแต่ละความดังโทนเสียงได้ นี่เป็นฟีเจอร์ที่มีประโยชน์เมื่อตรวจสอบในตำแหน่งที่มีแร่เหล็กปนกัน

การปรับความดังโทนเสียงเป็นแบบเฉพาะที่ เฉพาะ โหมดค้นหา ค้นหาโปรไฟล์ ปัจจุบันเท่านั้นที่จะได้รับผลกระทบจากการเปลี่ยนแปลงการตั้งค่านี้

การตั้งค่าความดัง โทนเสียงมีการตั้งค่าเริ่มต้นที่ 25 สำหรับโทนเสียงที่ไม่ใช่เหล็ก และระดับเสียงที่ลดลงสำหรับโทนเสียงที่เป็นเหล็ก ขึ้นอยู่กับโหมดค้นหาที่เลือก



ความดังโทนเสียงไม่สามารถใช้ได้สำหรับโหมด ทองคำ* หรือเมื่อโทนเสียงเป้าหมาย ถูกตั้งค่าเป็น 1 โทน

จำนวนระดับความสูง-ต่ำของเสียงกำหนดโดยการตั้งค่าโทนเสียงเป้าหมาย สูงสุด 5 ระดับความสูง-ต่ำของเสียง อ่าน "เปลี่ยนจำนวนโทนเสียงวัตถุเป้าหมาย" หน้า 33 สำหรับข้อมูลเพิ่มเติม

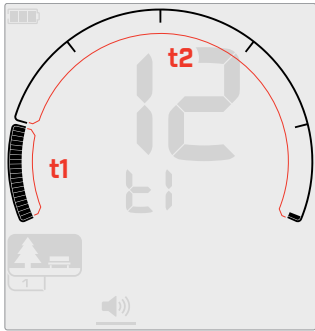

หน้าจอการปรับความดังโทนเสียง สำหรับโทนเสียงเป้าหมาย 1 (t1) เมื่อความดังโทนเสียงถูกตั้งค่าเป็น 2 มาตรการแบ่งแยกจะถูกแบ่งออกเป็น 2 ระดับ

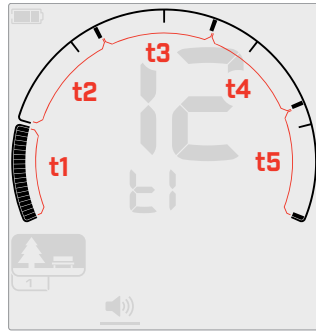

หน้าจอการปรับระดับเสียง สำหรับโทนเสียงเป้าหมาย 1 (t1) เมื่อความดังโทนเสียงถูกตั้งค่าเป็น 5 มาตรการแบ่งแยกจะถูกแบ่งออกเป็น 5 ระดับ

ปรับความดังโทนเสียง



ก่อนการปรับความดังโทนเสียง โปรดเลือกการตั้งค่าโทนเสียงเป้าหมาย ที่คุณต้องการ (หน้า 33)

เนื่องจากการเปลี่ยนแปลงความดังโทนเสียงจะใช้เฉพาะกับการตั้งค่าโทนเสียงเป้าหมาย ที่ใช้งานอยู่เท่านั้น



หมายเหตุ: สามารถปรับได้เฉพาะโทนเสียงของเหล็ก (t1) บน EQUINOX 700

1. กดปุ่มการตั้งค่าเพื่อไปยังการตั้งค่าปรับระดับเสียง



2. กดปุ่มการตั้งค่าค้างไว้ (2 วินาที) เพื่อเลือกการตั้งค่าขั้นสูงของความดังโทนเสียง



(2 วินาที)

3. จอแสดงความถี่จะแสดงระดับความสูง-ต่ำของเสียงที่เลือกไว้ในปัจจุบัน (เช่น t1) และเซกเมนต์ของระดับความสูง-ต่ำของเสียงตามมาตรการแบ่งแยกจะเปิดขึ้น

กดปุ่มลบ (-) หรือปุ่มบวก (+) เพื่อปรับระดับเสียงของระดับความสูง-ต่ำของเสียงที่เลือกไว้



4. กดปุ่ม "ยอมรับ/ปฏิเสธ" อีกครั้งเพื่อเลื่อนไปยังระดับความสูง-ต่ำของเสียงถัดไป

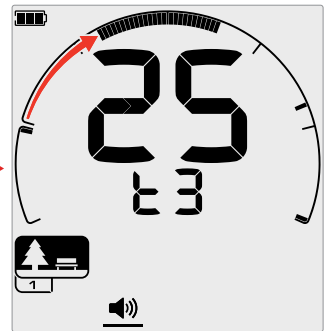
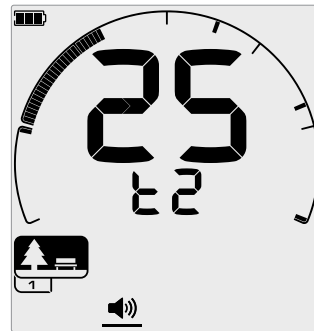

5. ทำซ้ำจนกว่าจะปรับระดับความสูง-ต่ำของเสียงทั้งหมด



ในสถานที่ที่รกรุงรังหรือเต็มไปด้วยเหล็ก ให้ตั้งค่าความดัง โทนเสียงของระดับความสูง-ต่ำของเสียงของเหล็กให้เป็นเสียงที่พอได้ยิน จากนั้นเพิ่มระดับเสียงของระดับความสูง-ต่ำของเสียงที่วัตถุเป้าหมายที่คุณต้องการจะปรากฏเพื่อเน้นย้ำเป้าหมายนั้น ๆ

ด้วยวิธีนี้ คุณจะจะได้ยินเสียงปริมาณขะเหล็กที่ถูกตรวจจับได้ หากคุณได้ยินเสียงขะเหล็กจำนวนมาก ให้ทำการตรวจจับช้าลงเพื่อไม่ให้พลาดเป้าหมายที่ต้องการ หากคุณได้ยินเสียงขะที่เป็นเหล็กน้อยมาก ให้ทำการตรวจจับเร็วขึ้น

* EQUINOX 900 เท่านั้น

ระดับขีดจำกัด



ระดับเสียงมาตรฐานคือ เสียงพื้นหลังซึ่งมีประโยชน์สำหรับการได้ยินการตอบสนองของเป้าหมายที่แผ่วเบา

การเปลี่ยนแปลงระดับขีดจำกัดเป็นแบบครอบคลุม โดยมีการตั้งค่าแยกต่างหากสำหรับโหนดทองคำ* การตั้งค่าระดับขีดจำกัดมีช่วงตั้งแต่ 0 ถึง 25

ค่าเริ่มต้นสำหรับระดับขีดจำกัดของโหนดสวน/สนาม/ชายหาดคือ 0 (ปิด) ระดับขีดจำกัดของโหนดทองคำ* คือ 12

ปรับระดับขีดจำกัด

- กดปุ่มตั้งค่า เพื่อไปยังการตั้งค่าระดับขีดจำกัด



- ใช้ปุ่มลบ (-) หรือปุ่มบวก (+) เพื่อปรับระดับขีดจำกัด การปรับจะมีผลทันที ดังนั้นโปรดฟังเสียงเพื่อเลือกระดับที่คุณต้องการ



ด้วย EQUINOX 900 คุณสามารถตั้งค่าระดับเสียงมาตรฐานให้สูงขึ้นหรือต่ำลงได้ผ่าน การตั้งค่าขั้นสูงของขอบเขตพิเศษ (หน้า 32)

ระดับเสียงมาตรฐาน "อ้างอิง"

โหนดสวน สนาม และชายหาด ใช้ระดับเสียงมาตรฐาน "อ้างอิง" ที่ทำออกมาให้ใช้งาน ไม่เหมือนกับระดับเสียงมาตรฐานแบบเสียง "จริง" ที่ใช้โดยโหนดทองคำ* ซึ่งขอบเขตแบบ "อ้างอิง" คือเสียงพื้นหลังแบบต่อเนื่องธรรมดาที่จะเว้นว่างไว้เมื่อตรวจพบรหัสไอดีเป้าหมายที่ไม่ยอมรับ

หากไม่มีเสียงมาตรฐานแบบอ้างอิง การตรวจจับวัตถุเป้าหมายที่ไม่ยอมรับจะไม่ทำงาน และคุณจะไม่รับรู้ถึงการมีอยู่ของวัตถุเป้าหมาย

สำหรับตำแหน่งการตรวจจับสมบัติทั่วไปที่มีกัมมันตภาพจำนวนมากบนพื้น การทำเสียงแบบสิ่งกีดขวางตลอดเวลาอาจรบกวนได้ ดังนั้น ขอแนะนำให้ใช้การตั้งค่าระดับขีดจำกัดเป็น 0 (ปิด) เว้นแต่คุณต้องการได้ยินเสียงแบบสิ่งกีดขวาง

การเว้นเกณฑ์อ้างอิง

เมื่อตรวจพบรหัสที่ถูกปฏิเสธ ระดับเสียงมาตรฐานแบบ "ว่างเปล่า" (จะเงียบลง) เพื่อแสดงว่าวัตถุเป้าหมายที่ไม่ยอมรับอยู่ได้ชั่วคราว

หากระดับขีดจำกัดถูกตั้งค่าเป็น 0 (ปิด) คุณจะไม่ได้ยินเสียงแบบสิ่งกีดขวางของ ID ที่ไม่ยอมรับ

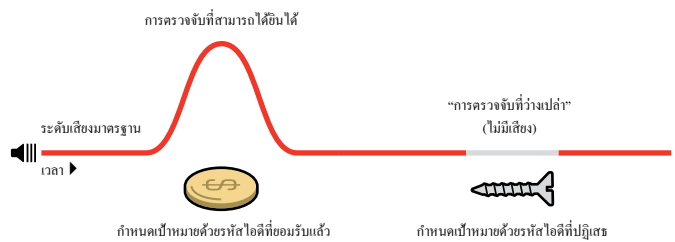

* EQUINOX 900 เท่านั้น

ระดับขีดจำกัด (ต่อ)

ระดับเสียงมาตรฐานแบบเสียง "จริง"

เมื่ออยู่ในโหมดทองคำ* จะใช้ระดับเสียงมาตรฐานแบบเสียง "จริง" และเหมาะสมอย่างยิ่งสำหรับการตรวจจับทองคำ โดยเฉพาะอย่างยิ่งสำหรับนักเก็บขนาดเล็ก

ซึ่งแตกต่างจากระดับเสียงมาตรฐานแบบ "อ้างอิง" ที่ง่าย ๆ ที่ใช้โดยโหมคสวน สนาม และชายหาด ซึ่งขอบเขตแบบเสียง "จริง" คือเสียงพื้นหลังต่อเนื่องที่สามารถปรับเปลี่ยนได้เพื่อปรับปรุงความสามารถในการได้ยินของสัญญาณที่แผ่วเบา และให้ข้อมูลวัตถุเป้าหมายมากขึ้นผ่านการเปลี่ยนแปลงระดับเสียงขึ้นอยู่กับความแรงของสัญญาณวัตถุเป้าหมายและองค์ประกอบ

ขอบเขตแบบ "เสียงจริง" ช่วยให้สามารถเน้นสัญญาณทองคำที่มีเบาบางในดินให้มีเสียงดัง การควบคุมการตอบสนองเสียงเป้าหมายที่ดียิ่งขึ้นสามารถทำได้โดยการปรับการตั้งค่าระดับขีดจำกัดและปรับระดับเสียงร่วมกัน

ต่ำเกินไป

หากระดับขีดจำกัดต่ำเกินไป ความแปรผันเล็กน้อยที่เกิดจากวัตถุเป้าหมายขนาดเล็กหรือลึกอาจไม่เพียงพอต่อการได้ยิน การปรับระดับให้ต่ำกว่าระดับที่ได้ยินจะทำให้การทำงานเงียบ แต่อาจปิดบังเสียงตอบสนองจากวัตถุเป้าหมายขนาดเล็กหรือลึกได้

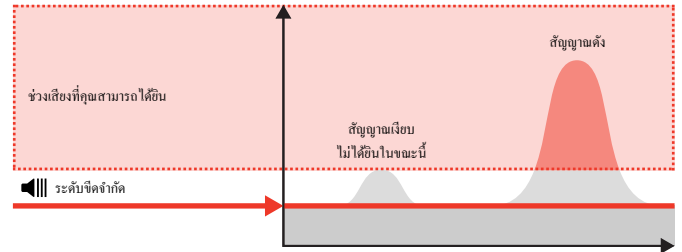

สูงเกินไป

หากระดับขีดจำกัดสูงเกินไป เป้าหมายที่เบาบางจะไม่ได้ยินได้ยกเว้นเมื่ออยู่เหนือเสียงรบกวนมาตรฐาน

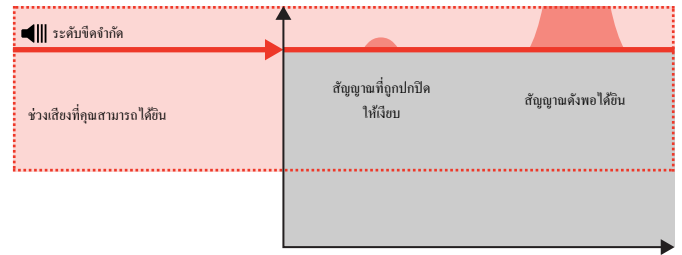

ถูกต้อง

ปรับระดับขีดจำกัดเป็นเสียงรบกวนเบา ๆ พอได้ยิน สิ่งนี้จะเน้นความผันแปรในการตอบสนองของสัญญาณซึ่งอาจบ่งบอกถึงการมีอยู่ของวัตถุเป้าหมาย หากสภาพดินเปลี่ยนไป ระดับขีดจำกัดอาจต้องปรับเปลี่ยนเพิ่มเติม

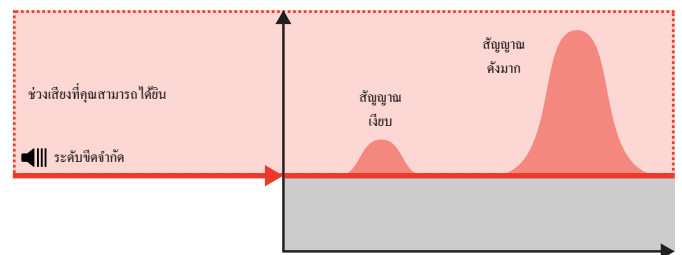

* EQUINOX 900 เท่านั้น

ขอบเขตพิเศษ* (การตั้งค่าขั้นสูง)



การตั้งค่าขั้นสูงของ EQUINOX 900 นี้ช่วยให้คุณตั้งระดับเสียงมาตรฐานให้สูงขึ้นหรือต่ำลงได้ ตั้งระดับให้เป็นระดับที่สบายที่สุดสำหรับการได้ยินของคุณ

การเปลี่ยนแปลงขอบเขตพิเศษเป็นแบบครอบคลุม โดยมีการตั้งค่าแยกต่างหากสำหรับโหมดทองคำ*

การตั้งค่าขอบเขตพิเศษมีช่วงตั้งแต่ 1 ถึง 25

ค่าเริ่มต้นขอบเขตพิเศษของโหมดสวน/สนาม/ชายหาด คือ 4 ค่าเริ่มต้นขอบเขตพิเศษของโหมดทองคำ* คือ 11

อัตราเร่ง

1. กดปุ่มตั้งค่า เพื่อไปยังการตั้งค่าระดับขีดจำกัด



2. กดปุ่มตั้งค่า ค้างไว้ (2 วินาที) เพื่อเลือกการตั้งระดับเสียงมาตรฐานขั้นสูงแล้ว "Pt" จะปรากฏบนจอแสดงความถี่



3. กดปุ่มบวก (+) เพื่อตั้งค่าระดับเสียงมาตรฐานให้ระดับพีทซ์สูงขึ้น กดลบ (-) เพื่อตั้งค่าระดับเสียงมาตรฐานให้ระดับพีทซ์ต่ำลง การปรับใด ๆ จะถูกบันทึกโดยอัตโนมัติ

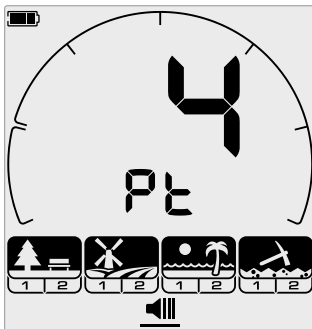

หน้าจอการปรับขอบเขตพิเศษ

* EQUINOX 900 เท่านั้น

โทนเสียงเป้าหมาย



การตั้งค่าโทนเสียงเป้าหมายจะควบคุมจำนวนโทนเสียงต่าง ๆ ที่คุณจะได้ยิน สำหรับวัตถุประสงค์เป้าหมายประเภทต่าง ๆ และจำนวนระดับความสูง-ต่ำของเสียงที่ปรับได้สำหรับการตั้งค่าขั้นสูง

โทนเป้าหมายช่วยให้คุณแบ่งช่วงรหัสไอดีเป้าหมายออกเป็นระดับความสูง-ต่ำของเสียงแยกกัน ดังนั้นคุณสามารถได้ยินข้อมูลวัตถุประสงค์เป้าหมายได้ไม่มากนัก

สำหรับการตั้งค่าโทนเสียงเป้าหมาย มีตัวเลือก 1, 2, 5, ระดับเสียงทั้งหมด (At) และความลึก (dP)



โหมดทองคำ* มีการตั้งค่าโทนเสียงเป้าหมายเป็น 1 เท่านั้น และไม่สามารถเปลี่ยนแปลงได้

การปรับโทนเสียงเป้าหมาย เป็นแบบเฉพาะที่ เฉพาะโหมดค้นหา ค้นหาโปรไฟล์ ปัจจุบันเท่านั้นที่จะได้รับผลกระทบจากการเปลี่ยนแปลงการตั้งค่านี้

การเลือกตั้งค่าโทนเสียงเป้าหมาย

1 โทนเสียง

การตอบสนองของวัตถุประสงค์เป้าหมายจะส่งเสียงบีบอัดและสั้นในระดับพีทช์เดียวกัน โดยไม่คำนึงถึงรหัสไอดีเป้าหมาย

2 และ 5 โทนเสียง

การตอบสนองของวัตถุประสงค์เป้าหมายจะส่งเสียงบีบอัดและสั้นในระดับพีทช์ 2 หรือ 5 ที่แตกต่างกัน ขึ้นอยู่กับรหัสไอดีเป้าหมาย

ระดับเสียงทั้งหมด (At)

การตอบสนองของวัตถุประสงค์เป้าหมายจะส่งเสียงบีบอัดและสั้นด้วยระดับพีทช์ที่แตกต่างกันสำหรับทุกรหัสไอดีเป้าหมาย

ความลึก (dP)

การตอบสนองของวัตถุประสงค์เป้าหมายแตกต่างกันไปในระดับพีทช์และระดับเสียงตามสัดส่วนของความแรงของสัญญาณวัตถุประสงค์เป้าหมาย วัตถุประสงค์เป้าหมายเป้าหมายทั้งหมดจะเพิ่มระดับเสียงตามสัดส่วนความแรงของสัญญาณวัตถุประสงค์เป้าหมาย ดังนั้น วัตถุประสงค์เป้าหมายขนาดใหญ่หรือสั้นจะเสียงดังกว่าวัตถุประสงค์เป้าหมายขนาดเล็กหรือสั้น

วัตถุประสงค์เป้าหมายที่เป็นตัวนำไฟฟ้าจะเพิ่มระดับพีทช์ และวัตถุประสงค์เป้าหมายที่เป็นเหล็กจะมีระดับพีทช์ต่ำลงที่

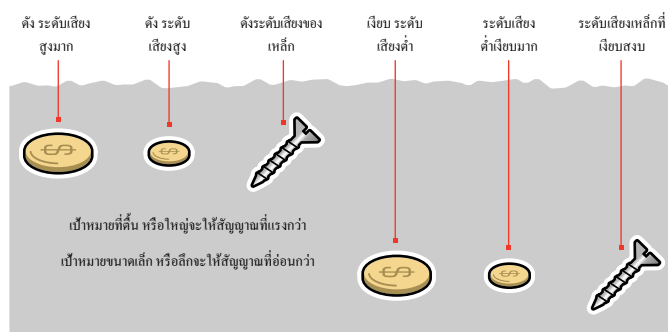

เปลี่ยนจำนวนโทนเสียงวัตถุประสงค์เป้าหมาย

1. กดปุ่มตั้งค่า เพื่อไปยังโทนเสียงเป้าหมาย



2. ใช้ปุ่มลบ [-] และปุ่มบวก [+] เพื่อเลือกการตั้งค่าโทนเสียงเป้าหมายใหม่



การตั้งค่าจะแสดงไว้ที่หมายเลขรหัสไอดีเป้าหมาย



1 โทนเสียง 2 โทนเสียง 5 โทนเสียง ระดับเสียงทั้งหมด (At) ความลึก (dP)

การขึ้นต่อโทนเสียงเป้าหมาย

เมื่อการตั้งค่าโทนเสียงเป้าหมายเปลี่ยนไป ตัวเลือกสำหรับการตั้งค่าขั้นสูงต่อไปนี้จะเปลี่ยนไปด้วย:

- ความดังโทน
- การตั้งระดับเสียง
- การหยุดโทน

ด้วยเหตุนี้ ให้เลือกการตั้งค่าโทนเสียงเป้าหมายของคุณก่อนที่คุณจะเริ่มปรับการตั้งค่าความดัง โทน การตั้งระดับเสียง และการหยุดโทน

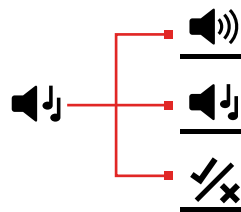

* EQUINOX 900 เท่านั้น

การตั้งระดับเสียง (การตั้งค่าขั้นสูง)



การตั้งค่าขั้นสูงนี้ช่วยให้คุณปรับระดับพิชการตอบสนองของวัตถุเป้าหมาย สำหรับประเภทวัตถุเป้าหมายที่เฉพาะเจาะจง ทำให้ง่ายต่อการได้ยินวัตถุเป้าหมายที่คุณต้องการ

สามารถปรับระดับพิชของแต่ละระดับความสูง-ต่ำของเสียงได้ วิธีนี้อาจมีประโยชน์ในการช่วยแยกความแตกต่างระหว่างวัตถุเป้าหมายทั่วไปที่มีรหัสไอดีเป้าหมายคล้ายกัน

การตั้งค่าของการตั้งระดับเสียงมีช่วงตั้งแต่ 1 ถึง 25

การปรับการตั้งระดับเสียงเป็นแบบเฉพาะที่ เฉพาะโหมดค้นหาโปรไฟล์ปัจจุบันเท่านั้นที่จะได้รับผลกระทบจากการเปลี่ยนแปลงการตั้งค่าขั้นสูงนี้

EQUINOX 700 ช่วยให้คุณสามารถปรับการตั้งระดับเสียงแรกได้เท่านั้น EQUINOX 900 ช่วยให้คุณสามารถปรับการตั้งระดับเสียงได้ทั้งหมด



การตั้งระดับเสียงไม่สามารถใช้ได้กับโหมดทองคำ* หรือเมื่อโหมดค้นหาที่เลือกกำลังใช้การตั้งค่าโทนเสียงเป้าหมายตามความลึก (dP)



ก่อนปรับการตั้งระดับเสียงให้เลือกการตั้งค่าโทนเสียงเป้าหมายที่คุณต้องการ (หน้า 33)

เนื่องจากการเปลี่ยนแปลงการตั้งระดับเสียงจะมีผลเฉพาะกับการตั้งค่าโทนเสียงเป้าหมายที่ใช้งานอยู่เท่านั้น

ปรับการตั้งระดับเสียง — 1, 2 หรือ 5 โทนเสียง

1. กดปุ่มการตั้งค่าเพื่อไปยังการตั้งค่าโทนเสียงเป้าหมาย



2. กดปุ่มตั้งค่าค้างไว้ (2 วินาที) เพื่อเลือกการตั้งค่าขั้นสูงของการตั้งระดับเสียง



3. จอแสดงความถี่จะแสดงระดับความสูง-ต่ำของเสียงที่เลือกไว้ในปัจจุบัน (เช่น t1) และเชกเมนด์ของระดับความสูง-ต่ำของเสียงตามมาตรการแบ่งแยกจะเปิดขึ้น กดปุ่มลบ (-) หรือปุ่มบวก (+) เพื่อปรับระดับเสียงของระดับความสูง-ต่ำของเสียงที่เลือกไว้

กดปุ่มบวก (+) เพื่อตั้งค่าโทนเสียงเป้าหมายเป็นระดับพิชที่สูงขึ้น กดปุ่มลบ (-) เพื่อตั้งค่าโทนเสียงเป้าหมายเป็นระดับพิชที่ต่ำลง



4. หากต้องการเลื่อนไปปรับระดับพิชของระดับความสูง-ต่ำของเสียงถัดไป (เช่น t2) ให้กดปุ่ม "ยอมรับ/ปฏิเสธ"

หมายเหตุ: หากตั้งค่าโทนเสียงเป้าหมายเป็น 1 จะมีเพียง 1 ระดับความสูง-ต่ำของเสียง (t1) เท่านั้น

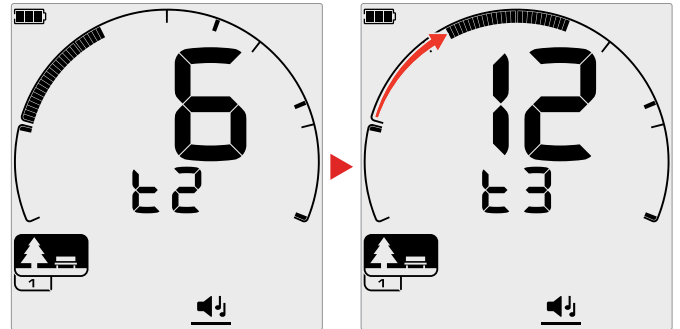

* EQUINOX 900 เท่านั้น

การตั้งระดับเสียง (การตั้งค่าขั้นสูง) (ต่อ)

ปรับการตั้งระดับเสียง — โทนเสียงทั้งหมด

เมื่อการตั้งค่าโทนเสียงเป้าหมายถูกเลือกเป็นระดับเสียงทั้งหมด (At) การตั้งค่าขั้นสูงของการตั้งระดับเสียงจะทำงานคล้ายกับการตั้งค่า 2-โทน อย่างไรก็ตาม แทนที่จะเป็นวัตถุเป้าหมายทั้งหมดในแต่ละย่านที่ดำเนินการที่ระดับพิทช์ที่ตั้งไว้ ค่านี้จะกำหนดระดับพิทช์สำหรับไอดีแรกในย่านนั้น ๆ จากนั้นระดับพิทช์จะเพิ่มขึ้นตามช่วงสำหรับไอดีอื่น

- ระดับพิทช์ของย่านหลักมีช่วง 50 Hz
- ระดับพิทช์ของย่านที่ไม่ใช่หลักมีช่วง 500 Hz

คุณสามารถกำหนดค่าจุดเริ่มต้นเพื่อสร้างระยะพิทช์ที่ต่อเนื่องตั้งแต่วัตถุเป้าหมายที่เป็นหลักไปจนถึงวัตถุเป้าหมายที่ไม่ใช่หลัก หรือคุณสามารถสร้างช่องว่างระยะพิทช์ เพื่อให้แยกความแตกต่างระหว่างวัตถุเป้าหมายที่เป็นหลักและที่ไม่ใช่หลักได้ดียิ่งขึ้น

ตัวอย่างแสดงให้เห็นว่า การเพิ่มช่องว่างระยะพิทช์ช่วยให้ได้ยินความแตกต่างที่ชัดเจนระหว่างวัตถุเป้าหมายที่เป็นหลักและไม่ใช่หลักได้ง่ายขึ้นอย่างไร

ช่องว่างของการตั้งระดับเสียงเริ่มต้น (1, 20)

วัตถุเป้าหมายที่เป็นหลักจะมีระดับพิทช์ต่ำมาก วัตถุเป้าหมายที่ไม่ใช่หลักจะมีเสียงระดับพิทช์สูงอย่างชัดเจนกว่าวัตถุเป้าหมายที่เป็นหลักซึ่งมีรหัสไอดีเป้าหมายคล้ายกัน

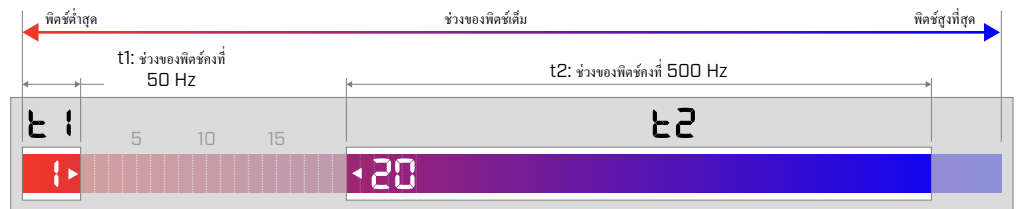

ช่องว่างของการตั้งระดับเสียงสูงสุด (1, 25)

ความแตกต่างที่มากขึ้นของระดับพิทช์ระหว่างวัตถุเป้าหมายที่เป็นหลักและที่ไม่ใช่หลักช่วยให้แยกความแตกต่างได้ง่ายมาก



ช่องว่างของการตั้งระดับเสียงที่เล็ก (11, 12)

ไม่มีความแตกต่างที่ชัดเจนของระดับพิทช์ระหว่างเป้าหมายที่เป็นหลักและที่ไม่ใช่หลัก สิ่งเหล่านี้จึงแยกไม่ออกจากเสียงเพียงอย่างเดียว

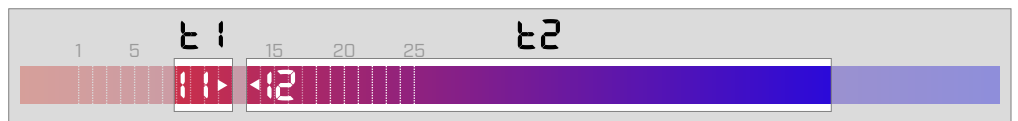

ยอมรับ/ปฏิเสธ



คุณสามารถสร้างรูปแบบการแบ่งแยกของคุณเองเพื่อตรวจจับหรือเพิกเฉยต่อประเภทวัตถุเป้าหมายเฉพาะ ดังนั้นคุณจึงสามารถจุดสมบัติได้มากขึ้นและลดสิ่งไร้ค่าลง

วัตถุเป้าหมายจะแสดงทั้งหมายเลขรหัสไอดีเป้าหมายและแต่ละเซกเมนต์ตามมาตรการแบ่งแยก (หน้า 57) เซกเมนต์ของรหัสไอดีเป้าหมายสามารถเปิด/ปิด เพื่อตรวจจับ (ยอมรับ) หรือละเว้น (ไม่ยอมรับ) วัตถุเป้าหมาย รหัสไอดีเป้าหมายทั้งหมดที่เปิด จะได้รับการยอมรับ และ รหัสไอดีเป้าหมายทั้งหมดที่ถูกปิดจะไม่ได้รับการยอมรับ

การผสมผสานระหว่างเซกเมนต์ที่ยอมรับและไม่ยอมรับเรียกว่า รูปแบบการแบ่งแยก

มาตรการแบ่งแยกมีช่วงตั้งแต่ -19 ถึง 99

รูปแบบการแบ่งแยกเป็นแบบเฉพาะที่ เฉพาะรูปแบบการแบ่งแยกของโหนดค้นหาโปรไฟล์ปัจจุบันเท่านั้นที่จะเปลี่ยนแปลง

การสร้างรูปแบบการแบ่งแยก

1. กดปุ่มตั้งค่าเพื่อไปยังการตั้งค่า "ยอมรับ/ปฏิเสธ"



2. ใช้ปุ่มลบ (-) และปุ่มบวก (+) เพื่อไปยังรหัสไอดีเป้าหมายที่คุณต้องการเปลี่ยน การกดแต่ละครั้งจะเคลื่อนย้ายหนึ่งเซกเมนต์ในทิศทางตามเข็มนาฬิกา/ทวนเข็มนาฬิกา



3. เซกเมนต์การแยกแยะที่เลือกในปัจจุบันจะกะพริบซ้ำ ๆ และหมายเลขรหัสไอดีเป้าหมายที่แน่นอนจะแสดงขึ้น

กดปุ่ม "ยอมรับ/ปฏิเสธ" เพื่อสลับเปิด/ปิดรหัสไอดีเป้าหมาย



คุณยังสามารถเปิด/ปิดชุดของเซกเมนต์ได้อย่างรวดเร็วด้วยการกดปุ่ม "ยอมรับ/ปฏิเสธ" ค้างไว้ ตัวอย่างเช่น ถ้าเซกเมนต์ 5 ถูกเลือกและเปิดอยู่ ให้กดปุ่ม "ยอมรับ/ปฏิเสธ" ค้างไว้เพื่อเปิดเซกเมนต์นั้น จากนั้นกดปุ่มค้างไว้ต่อไป ตัวเลือกจะเคลื่อนย้ายไปยังเซกเมนต์ถัดไปโดยอัตโนมัติและเปิดใช้งานและอื่น ๆ หากต้องการหยุด ให้ปล่อยปุ่ม

4. ดำเนินการต่อไปยังมาตรการแบ่งแยก โดยการเปิด/ปิดรหัสไอดีเป้าหมายด้วยปุ่ม "ยอมรับ/ปฏิเสธ" จนกว่าคุณจะสร้างรูปแบบการแบ่งแยก

ยอมรับหรือไม่ยอมรับวัตถุเป้าหมายเมื่อตรวจจับได้

วัตถุเป้าหมายจะไม่ถูกยอมรับเมื่อตรวจจับได้ หากรหัสไอดีเป้าหมายที่ตรงกันได้รับการยอมรับในรูปแบบการแบ่งแยก

หากรหัสไอดีเป้าหมายได้รับการยอมรับในขณะที่มีการตรวจจับเกิดขึ้น จะได้ยินเสียงตอบรับ เซกเมนต์ของไอดีเป้าหมายจะกะพริบ และหมายเลขของไอดีเป้าหมายจะแสดงขึ้น

หากไม่ยอมรับวัตถุเป้าหมายที่ตรวจพบ ให้กดปุ่ม "ยอมรับ/ปฏิเสธ"



เป้าหมายที่มีรหัสไอดีเป้าหมายนั้นจะถูกปฏิเสธ และจะไม่ได้ยินเสียง

วัตถุเป้าหมายที่ไม่ยอมรับล่าสุดสามารถยอมรับใหม่ได้ทันทีโดยกดปุ่ม "ยอมรับ/ปฏิเสธ" อีกครั้ง ครานิดที่ไม่มีใครตรวจจับอื่น ๆ เกิดขึ้นก่อนที่จะดำเนินการดังกล่าว

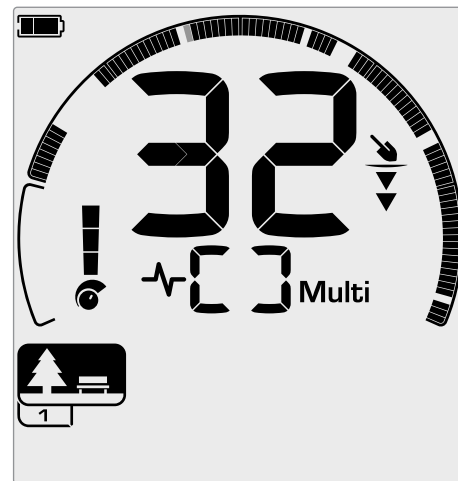

ตัวอย่างแสดงการตรวจจับวัตถุเป้าหมายที่ไม่ใช่เหล็กที่ยอมรับโดยมีหน้าจอการตรวจจับเป็น 32 เซกเมนต์ 32 ในมาตรการแบ่งแยกจะกะพริบ

ไม่สามารถยอมรับรหัสไอดีเป้าหมายที่ถูกปฏิเสธได้โดยตรงจากหน้าจอการตรวจจับ หน้าจอการตรวจจับที่ไม่ยอมรับจะต้องได้รับการยอมรับอีกครั้ง โดยการปรับรูปแบบการแบ่งแยกผ่านการตั้งค่า "ยอมรับ/ปฏิเสธ" ในเมนูการตั้งค่า

โลหะทั้งหมด

โลหะทั้งหมดจะปิดตามค่าเริ่มต้นทุกครั้งที่เปิดเครื่องตรวจจับ



เปิด/ปิด โลหะทั้งหมดโดยกดปุ่มโลหะทั้งหมด

เมื่อโลหะทั้งหมดเปิดอยู่ รูปแบบการแบ่งแยกปัจจุบันจะถูกปิดใช้งาน เพื่อให้ตรวจพบวัตถุที่เป็นโลหะทั้งหมด

การหยุดโทน (การตั้งค่าขั้นสูง)



การตั้งค่าขั้นสูงนี้ทำให้คุณสามารถย้ายตำแหน่งสิ้นสุดของแต่ละระดับความสูง-ต่ำของเสียงได้

การใช้การตั้งค่าการหยุดโทนทั่วไปคือ การควบคุมจุดที่เกิดโทนเสียงของเหล็กด้วยตนเอง ตัวอย่างกรณีการใช้งานคือถ่านหิน ถ่านหินเป็นวัตถุเป้าหมายของ "สิ่งรบกวน" ที่ไม่ใช่เหล็กและไม่ทิ้งประสงค์ ซึ่งโดยปกติแล้วจะมีรหัสไอดีเป้าหมายเป็น 1

ด้วยการเลื่อนตำแหน่งสิ้นสุดของโทนเสียงของเหล็กขึ้นไปที 2 ถ่านหินจะถูกย้ายเข้าสู่ช่วงเหล็ก และจะให้การตอบสนองที่เป็นเหล็ก อย่างไรก็ตาม โปรดทราบว่าวัตถุเป้าหมายที่เป็นตัวนำไฟฟ้าค่าบางตัวจะให้การตอบสนองเช่นเดียวกับวัตถุเป้าหมายที่เป็นเหล็ก "ไม่ดี"

คุณยังสามารถปรับตำแหน่งสิ้นสุดของระดับความสูง-ต่ำของเสียงอื่น ๆ เพื่อให้ได้ความแตกต่างที่มากขึ้นระหว่างวัตถุเป้าหมายของระดับการนำไฟฟ้าที่แตกต่างกัน

รหัสไอดีเป้าหมาย -19 ถึง 0 ถูกตั้งค่าเป็นเหล็ก โดยค่าเริ่มต้นสำหรับโหมคสวนและชายหาด และ -19 ถึง 4 สำหรับถูกตั้งค่าเป็นเหล็กโดยค่าเริ่มต้นสำหรับโหมคสนาม

การปรับการหยุดโทนเป็นแบบเฉพาะที่ เฉพาะโหมคค้นหาไปรโไฟล์ปัจจุบันเท่านั้นที่จะได้รับผลกระทบจากการเปลี่ยนแปลงการตั้งค่าขั้นสูงนี้



การหยุดโทนไม่สามารถใช้ได้สำหรับโหมคทองคำ* หรือเมื่อโทนเสียงเป้าหมายถูกตั้งค่าเป็น 1 โทน

ปรับ การหยุดโทน



ก่อนปรับการหยุดโทน ให้เลือกการตั้งค่าโทนเสียงเป้าหมายที่คุณต้องการ (หน้า 33)

เนื่องจากการเปลี่ยนแปลงการหยุดโทนจะมีผลเฉพาะกับการตั้งค่าโทนเสียงเป้าหมายที่ใช้งานอยู่เท่านั้น

EQUINOX 700 ให้ปรับได้เฉพาะตำแหน่งการหยุดโทนของเหล็ก (t1) เท่านั้น
EQUINOX 900 ให้ปรับตำแหน่งการหยุดโทนได้ 4 ตำแหน่ง (t1, t2, t3, t4)

1. กดปุ่มตั้งค่าเพื่อไปยังการตั้งค่า "ยอมรับ/ปฏิเสธ"



2. กดปุ่มการตั้งค่าค้างไว้ (2 วินาที) เพื่อเลือกการตั้งค่าขั้นสูงของการหยุดโทน



3. ระดับความสูง-ต่ำของเสียงที่เลือกในปัจจุบันจะแสดงบนจอแสดงค่า (เช่น t1) จอแสดงรหัสไอดีเป้าหมายจะแสดงค่าปัจจุบันของจุดสิ้นสุดของระดับความสูง-ต่ำของเสียง (เช่น 0) และเซกเมนต์รหัสไอดีเป้าหมายที่สอดคล้องกันจะกะพริบซ้ำ ๆ
4. ใช้ปุ่มลบ (-) และปุ่มบวก (+) เพื่อนำทางไปยัง รหัสไอดีเป้าหมายที่คุณต้องการใช้เป็นตำแหน่งสิ้นสุด การกดแต่ละครั้งจะเลื่อนย้ายหนึ่งเซกเมนต์ในทิศทางตามเข็มนาฬิกา/ทวนเข็มนาฬิกา



5. หากต้องการเลื่อนไปปรับตำแหน่งสิ้นสุดของระดับความสูง-ต่ำของเสียงถัดไป (เช่น t2) ให้กดปุ่ม "ยอมรับ/ปฏิเสธ"



หมายเหตุ: ไม่สามารถปรับตำแหน่งสิ้นสุดของ ระดับความสูง-ต่ำของเสียง สุดท้ายได้เนื่องจากตำแหน่งสิ้นสุดอยู่ที่ 99 เสมอ

* EQUINOX 900 เท่านั้น

ความเร็วในการค้นหา

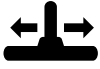

การตั้งค่าความเร็วในการค้นหาจะปรับเปลี่ยนความเร็วในการตอบสนองของเครื่องตรวจจับจากการตรวจจับเป้าหมายหนึ่งไปสู่การตรวจจับอีกเป้าหมายหนึ่ง

ด้วยการเพิ่มความเร็วในการค้นหาเครื่องตรวจจับจะสามารถแยกความแตกต่างระหว่างวัตถุเป้าหมายหลายตัวที่อยู่ใกล้กันได้ดีขึ้น สิ่งนี้ช่วยในพื้นที่ที่มีขยะสูง โดยค้นหาวัตถุเป้าหมายที่ดีที่สุดที่มีขนาดเล็กท่ามกลางขยะเหลือขนาดใหญ่

ความเร็วในการค้นหาของ EQUINOX 700 อยู่ในช่วงตั้งแต่ 0 ถึง 4
ความเร็วในการค้นหาของ EQUINOX 900 อยู่ในช่วงตั้งแต่ 0 ถึง 8

การปรับความเร็วในการค้นหาเป็นแบบเฉพาะที่ เฉพาะโหมดค้นหาโปรไฟล์ปัจจุบันเท่านั้นที่จะได้รับผลกระทบจากการเปลี่ยนแปลงการตั้งค่านี้

แม้ว่าการใช้ความเร็วในการค้นหาวัตถุเป้าหมายที่สูงขึ้นอาจเพิ่มความสามารถของเครื่องตรวจจับในการค้นหาวัตถุเป้าหมายที่ยาก แต่ยังคงส่งผลให้ความแม่นยำของรหัสไอดีเป้าหมายลดลงและความลึกในการตรวจจับที่น้อยลง

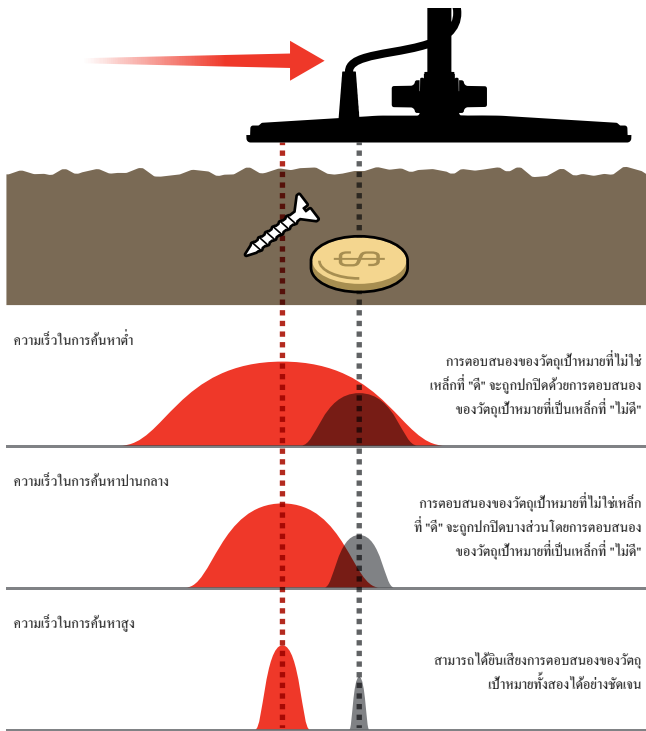

ปรับความเร็วในการค้นหา

เมื่อปรับความเร็วในการค้นหาเป็นครั้งแรก ให้จัดวางวัตถุเป้าหมายที่ทับซ้อนกันเพื่อทดสอบว่าเครื่องตรวจจับตอบสนองอย่างไรกับการตั้งค่าความเร็วในการค้นหาที่แตกต่างกัน

- กดปุ่มการตั้งค่าเพื่อไปยังการตั้งค่าความเร็วในการค้นหา



- ใช้ปุ่มลบ (-) และปุ่มบวก (+) เพื่อลดหรือเพิ่มความเร็วในการค้นหา การปรับจะถูกบันทึกโดยอัตโนมัติ



ความเร็วในการค้นหาที่เทียบเท่ากันของ EQUINOX 700/900

ข้อมูลต่อไปนี้แสดงความเร็วในการค้นหาที่เทียบเท่ากันระหว่างสองรุ่น EQUINOX 700 มีการปรับเพิ่มทีละน้อย และความเร็วในการค้นหาสูงสุดต่ำกว่า EQUINOX 900

EQUINOX 900	1	2	3	4	5	6	7	8
EQUINOX 700		1		2		3		

อัตราการสวิง

อัตราการสวิงทั่วไปที่คิดอยู่ที่ประมาณ 2 ถึง 3 วินาทีจากขวาไปซ้ายแล้วไปขวา ความเร็วในการค้นหาที่สูงขึ้นโดยทั่วไปช่วยทำให้คุณสามารถสวิงได้ในอัตราที่เร็วขึ้นโดยไม่พลาดวัตถุเป้าหมายจำนวนมาก

ความเร็วในการค้นหาที่สูงขึ้นที่อัตราการสวิงเดียวกัน จะช่วยตัดเสียงรบกวนจากพื้นได้ อย่างไรก็ตาม ความลึกในการตรวจจับก็จะลดลงเช่นกัน

หากคุณพบเสียงรบกวนจากพื้นในระดับสูงที่ชายหาด หรือเมื่อตรวจจับได้น้ำ ให้ลองเพิ่ม ความเร็วในการค้นหาเพื่อลดเสียงรบกวน

ความเร็วในการค้นหาที่ต่ำกว่าที่อัตราการสวิงเดียวกัน จะเพิ่มความลึกในการตรวจจับ แต่อย่างไรก็ตาม อาจเพิ่มสัญญาณรบกวนได้

การเปลี่ยนแปลงทั้งความเร็วในการค้นหาและอัตราการสวิง สามารถช่วยลดเสียงรบกวนจากพื้นได้

ความเอนเอียงของเหล็ก (การตั้งค่าขั้นสูง)

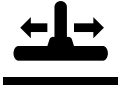

ความเอนเอียงของเหล็กช่วยให้เครื่องตรวจจับตำแหน่งวัตถุเป้าหมายที่เป็นเหล็ก ขนาดใหญ่หรือซับซ้อนได้อย่างถูกต้อง (เช่น ตะปูที่เป็นสนิม หรือฝาจับ) ว่าเป็นเหล็ก เพื่อไม่ให้ยอมรับได้ง่ายขึ้น

ความเอนเอียงของเหล็กใช้ได้เฉพาะเมื่อตั้งค่าความถี่การทำงานเป็นมัลติ

การปรับความเอนเอียงของเหล็กเป็นแบบเฉพาะที่ เฉพาะโหมดค้นหาโปรไฟล์ปัจจุบันเท่านั้นที่จะได้รับผลกระทบจากการเปลี่ยนแปลงการตั้งค่านี้

ความเอนเอียงของเหล็กของ EQUINOX 900 มีค่าตั้งแต่ 0 ถึง 9

ความเอนเอียงของเหล็กของ EQUINOX 700 มีค่าตั้งแต่ 0 ถึง 3

หมายเหตุ: สำหรับผู้ใช้ EQUINOX 600 และ 800 โปรดทราบว่า การตั้งค่าความเอนเอียงของเหล็กนั้นไม่ได้กำหนดค่าและตั้งชื่อเหมือนกันในรุ่น 700 และ 900

วิธีการทำงานของความเอนเอียงของเหล็ก

วัตถุเป้าหมายที่เป็นเหล็กทั้งหมดสร้างการตอบสนองของผสมผสานระหว่างเหล็กและที่ไม่ใช่เหล็ก วัตถุเป้าหมายที่เป็นเหล็กขนาดใหญ่สามารถตอบสนองได้แรงกว่าที่ไม่ใช่เหล็ก วัตถุเป้าหมายที่เป็นเหล็กและที่ไม่ใช่เหล็กที่อยู่ติดกันสามารถสร้างการตอบสนองที่คล้ายคลึงกันได้

การเลือกการตั้งค่าความเอนเอียงของเหล็ก

ตั้งค่าความเอนเอียงของเหล็กเพื่อให้เหมาะกับประเภทของวัตถุเป้าหมายที่คุณต้องการตรวจจับหรือเพิกเฉย

การตั้งค่าความเอนเอียงของเหล็กที่ต่ำลง

แนะนำให้ใช้การตั้งค่าความเอนเอียงของเหล็กที่ต่ำลง (0-4 ใน EQUINOX 900 หรือ 0-2 ใน EQUINOX 700) ในพื้นที่ที่คุณไม่ต้องการพลาดวัตถุเป้าหมายใด ๆ ก็ตามที่ไม่ใช่เหล็ก ท่ามกลางขยะที่เป็นเหล็ก อย่างไรก็ตาม จะมีการตรวจพบวัตถุเป้าหมายที่เป็นเหล็กมากขึ้นและระบุผิดพลาดว่าเป็นวัตถุเป้าหมายที่ไม่ใช่เหล็กที่ต้องการ

เมื่อใช้การตั้งค่าความเอนเอียงของเหล็กที่ต่ำลง แนะนำให้ตรวจจับในโหมดโลหะทั้งหมดเพื่อหลีกเลี่ยงการพลาดวัตถุเป้าหมายที่ต้องการ

การตั้งค่าความเอนเอียงของเหล็กที่สูงขึ้น

แนะนำให้ใช้การตั้งค่าความเอนเอียงของเหล็กที่สูงขึ้น (5-9 ใน EQUINOX 900 หรือ 3 ใน EQUINOX 700) ในสภาพแวดล้อมที่มีเศษเหล็กหนาแน่น หรือสำหรับไม่ให้ยอมรับฝาจับ

เมื่อใช้การตั้งค่าความเอนเอียงของเหล็กที่สูงขึ้น แนะนำให้ตรวจจับโดยใช้รูปแบบการแบ่งแยกที่เต็มไปด้วยเหล็ก เพื่อครอบคลุมการตรวจจับเหล็กให้ได้มากที่สุด

ปรับความเอนเอียงของเหล็ก

การตั้งค่าความเอนเอียงของเหล็กให้โทนเสียงและการปรับการตอบสนองของรหัสไอดีเป้าหมายสำหรับวัตถุเป้าหมายที่เป็นเหล็กที่หลากหลาย

- กดปุ่มการตั้งค่าเพื่อไปยังการตั้งค่าความเร็วในการค้นหา



- กดปุ่มการตั้งค่าค้างไว้ (2 วินาที) เพื่อเลือกการตั้งค่าขั้นสูงของความเอนเอียงของเหล็กแล้ว "FE" จะปรากฏบนจอแสดงค่า



- ใช้ปุ่มลบ (-) และปุ่มบวก (+) เพื่อปรับการตั้งค่าความเอนเอียงของเหล็ก การปรับจะถูกบันทึกโดยอัตโนมัติ

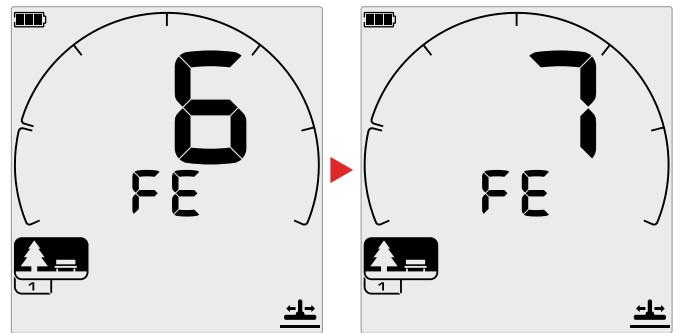

การตั้งค่าความเอนเอียงของเหล็กที่เทียบเท่ากันของ EQUINOX 700/900

ข้อมูลต่อไปนี้แสดงการตั้งค่าความเอนเอียงของเหล็กที่เทียบเท่ากันระหว่างสองรุ่น EQUINOX 700 มีการปรับเพิ่มขึ้นน้อยกว่า EQUINOX 900

EQUINOX 900	0	1	2	3	4	5	6	7	8	9
EQUINOX 700	0	1	2	3						

รหัสไอดีเป้าหมาย การปักตำแหน่ง และการกู้คืน

รหัสไอดีเป้าหมาย

หมายเลขรหัสไอดีเป้าหมาย

หมายเลขรหัสไอดีเป้าหมาย (รหัสไอดีเป้าหมาย) อยู่ระหว่าง -19 ถึง 99 โดยมีวัตถุประสงค์เป็นหลัก (แร่เหล็ก) อยู่ระหว่าง -19 ถึง 0

เมื่อตรวจพบวัตถุเป้าหมายแล้วจะแสดงเป็นตัวเลขที่ปรากฏในช่องหมายเลขรหัสไอดีเป้าหมายบนจอแสดงผล ข้อมูลนี้แสดงถึงคุณสมบัติที่เป็นหลักหรือไม่ใช่เหล็กเพื่อการระบุที่รวดเร็วและง่ายดาย

ตัวอย่างเช่น เครื่องมือตรวจสอบของสหรัฐอเมริกา รหัสไอดีเป้าหมายเป็น 89 ซึ่งหมายความว่า ทุกครั้งที่ตรวจพบวัตถุเป้าหมายที่มีไอดีเป็น 89 ก็มีโอกาสนั้นไปได้อีกที่ตรวจพบเครื่องมือตรวจสอบของสหรัฐอเมริกา

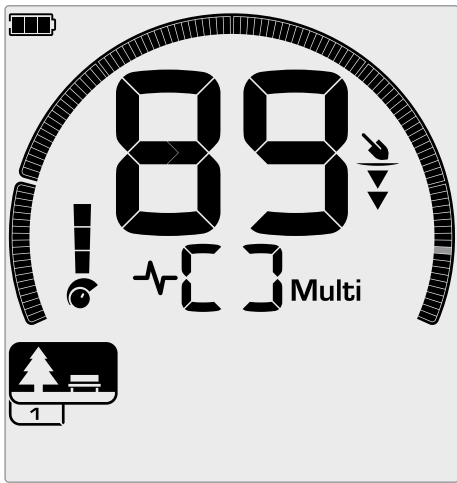

หมายเลขรหัสไอดีเป้าหมายจะปรากฏขึ้นเมื่อตรวจพบเป้าหมาย ตัวอย่างนี้แสดงการตรวจพบเครื่องมือตรวจสอบของสหรัฐอเมริกาในบริเวณที่ค้น เซกเมนต์รหัสไอดีเป้าหมายที่เกี่ยวข้องจะกะพริบเมื่อตรวจพบได้ (ส่วนที่กะพริบจะแสดงเป็นสีเทา)

รหัสไอดีเป้าหมายที่ตรวจพบล่าสุดจะยังคงอยู่บนหน้าจอเป็นเวลาห้าวินาที หรือจนกว่าจะตรวจพบวัตถุเป้าหมายอื่น

หมายเหตุ: วัตถุเป้าหมายที่ไม่ใช่เหล็กบางชนิดจะแสดงไอดีเป็นลบ หากมีวัตถุเป้าหมายที่เป็นหลักอยู่ติดกัน

ความแม่นยำของรหัสไอดีเป้าหมาย

เทคโนโลยี Multi-IQ ช่วยให้รหัสไอดีเป้าหมายมีความแม่นยำมากขึ้นและเพิ่มประสิทธิภาพการตรวจจับ โดยเฉพาะอย่างยิ่งในพื้นที่ที่มีแร่ธาตุสูง ในพื้นที่ที่ไม่เป็นอันตราย ความถี่เดียวอาจทำงานได้เพียงพอ อย่างไรก็ตาม ความลึกและรหัสไอดีเป้าหมาย ที่เสถียรจะถูกจำกัดด้วยเสียงพื้น

Multi-IQ หลายความถี่พร้อมกันจะให้ความลึกสูงสุดพร้อมสัญญาณวัตถุเป้าหมายที่เสถียรมาก ในพื้นที่ที่มีแร่ ความถี่เดียวจะไม่สามารถแยกสัญญาณวัตถุเป้าหมายออกจากสัญญาณรบกวนได้ อย่างไรก็ตาม มีประสิทธิภาพ ทำให้ได้ผลลัพธ์ที่ลดลง Multi-IQ จะยังคงตรวจพบที่ความลึก โดยสูญเสียความแม่นยำของรหัสไอดีเป้าหมายเล็กน้อย

หากไม่มีการตรวจจับ หรือเครื่องตรวจจับเคลื่อนผ่านวัตถุเป้าหมายที่เครื่องไม่ยอมรับ หน้าจอจะแสดงเส้นประขนาดใหญ่สองเส้น

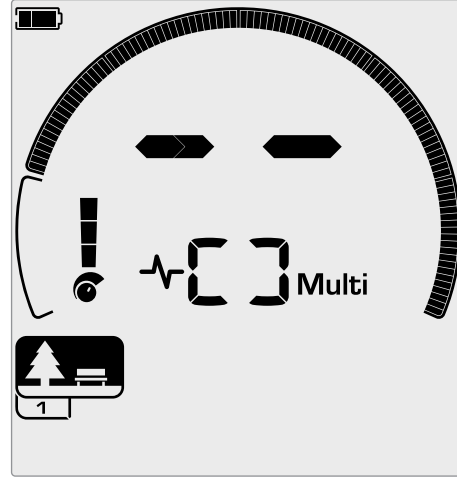

เครื่องขยายขนาดกลางขนาดใหญ่ 2 อันในช่องหมายเลขรหัสไอดีเป้าหมายเมื่อตรวจไม่พบ

มาตรการแบ่งแยก

มาตรการแบ่งแยกแบบหมุนเวียนสอดคล้องกับ รหัสไอดีเป้าหมาย 119 เป้าหมายที่ยอมรับ (ตรวจพบ) จะแสดงเป็นเซกเมนต์ที่มองเห็นได้ และจะกะพริบเมื่อตรวจพบเป้าหมายที่มีไอดีนั้น วัตถุเป้าหมายที่ไม่ยอมรับ (ตรวจไม่พบ หรือ "ว่างเปล่า") ถูกปิดอยู่

เซกเมนต์การแยกแยะจะถูกเปิด (ยอมรับ) หรือปิด (ปฏิเสธ) เพื่อสร้างรูปแบบการแบ่งแยก

คุณสามารถแยกแยะระหว่างวัตถุเป้าหมายที่ต้องการ และ ไม่ต้องการ ได้ซึ่งปรากฏตามมาตรการแบ่งแยก ดังนั้นคุณจะได้ยินเฉพาะสัญญาณวัตถุเป้าหมายจากวัตถุเป้าหมายที่คุณต้องการค้นหาเท่านั้น และวัตถุเป้าหมายที่ไม่ต้องการจะถูกเพิกเฉย

คุณสามารถทำได้โดยวิธีการต่อไปนี้:

- การยอมรับ/ปฏิเสธวัตถุเป้าหมายที่ตรวจพบ เมื่อตรวจจับโดยใช้ปุ่ม "ยอมรับ/ปฏิเสธ" ดู "ยอมรับหรือไม่ยอมรับวัตถุเป้าหมายเมื่อตรวจจับได้" หน้า 36
- การสร้างรูปแบบการแบ่งแยกผ่านการ "ยอมรับ/ปฏิเสธ" ในเมนูการตั้งค่า ดู "การสร้างรูปแบบการแบ่งแยก" หน้า 36

ปักตำแหน่ง

การปักตำแหน่งช่วยให้คุณสามารถจัดตำแหน่งของวัตถุเป้าหมายที่ถูกฝังให้แม่นยำได้อย่างรวดเร็ว และทำให้คุณสามารถระบุตำแหน่งที่แน่นอนก่อนที่จะทำการขุดได้

การปักตำแหน่งสามารถทำได้สองวิธี

- การใช้ฟังก์ชันการปักตำแหน่ง [ดู "ค้นหาวัตถุเป้าหมายโดยใช้โหมดการชี้ตำแหน่ง" หน้า 42]
- การใช้เทคนิคปักตำแหน่งแบบแมนนวล [ดู "ค้นหาวัตถุเป้าหมายแบบแมนนวล" หน้า 43]

ความแตกต่างของระดับเสียง และความดังจะช่วยในการระบุตำแหน่ง และความลึกของวัตถุเป้าหมายได้

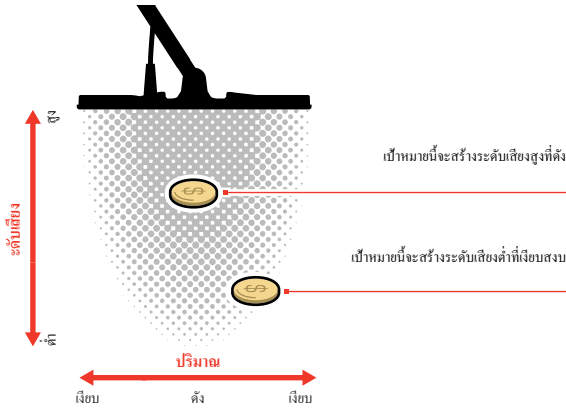

การแสดงผลโหมดการชี้ตำแหน่ง

เมื่อเปิดโหมดการชี้ตำแหน่ง รูปแบบการแบ่งแยกจะถูกปิดใช้งานชั่วคราว (เช่น เปิดใช้งาน โลหะทั้งหมด) โหมดการชี้ตำแหน่งยังปิดการตรวจจับการเคลื่อนไหว ดังนั้นสัญญาณวัตถุเป้าหมายจะเกิดขึ้นแม้ว่าขดลวดจะอยู่กับที่ก็ตาม

เมื่อเซ็นกึ่งกลางของขดลวดเข้าใกล้วัตถุเป้าหมาย เซกเมนต์ความสามารถในการคัดแยกโลหะจะเดิมจากด้านนอกเข้าหาศูนย์กลาง เมื่อเซกเมนต์การแยกแยะทั้งหมดเปิดอยู่ วัตถุเป้าหมายจะอยู่ได้เซ็นกึ่งกลางของขดลวดโดยตรง



สัญญาณวัตถุเป้าหมายที่อ่อน/อ่อนออกศูนย์กลาง: เปิดเซกเมนต์ความสามารถในการคัดแยกโลหะเนื่องจาก วัตถุเป้าหมายอยู่ใกล้กับด้านนอกของขดลวดมากขึ้น

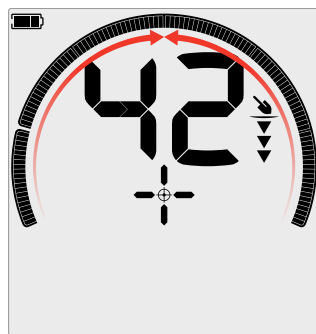

สัญญาณวัตถุเป้าหมายที่แรงที่สุด: เปิดเซกเมนต์ความสามารถในการคัดแยกโลหะทั้งหมด วัตถุเป้าหมายจะตั้งอยู่ได้เซ็นกึ่งกลางของขดลวด โดยตรง

ค้นหาวัตถุเป้าหมายโดยใช้โหมดการชี้ตำแหน่ง

1. ถอดขดลวดให้ห่างจากตำแหน่งวัตถุเป้าหมายโดยประมาณ จากนั้นกดปุ่มปักตำแหน่งหนึ่งครั้งเพื่อเปิดโหมดการชี้ตำแหน่ง เส้นกากบาทของตัวบ่งชี้การปักตำแหน่งจะปรากฏขึ้นบนจอแสดงผล

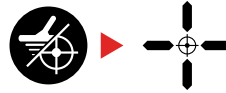

2. รักษาขดลวดให้ขนานกับพื้น กวาดช้า ๆ เหนือตำแหน่งวัตถุเป้าหมายสองหรือสามครั้ง ซึ่งจะปรับเทียบฟังก์ชันปักตำแหน่ง เพื่อให้ได้เสียงของการตอบสนองที่แม่นยำยิ่งขึ้น
3. ค้นหาตำแหน่งศูนย์กลางของวัตถุเป้าหมายโดยฟังสัญญาณที่ดังที่สุด และ/หรือดูการแสดงผลการชี้ตำแหน่งบนจอแสดงผล

หมายเหตุ: รหัสไอดีเป้าหมายจะอัปเดตต่อไปในขณะที่อยู่ในโหมดการชี้ตำแหน่ง ซึ่งช่วยให้คุณยืนยันได้ว่า คุณกำลังระบุการชี้ตำแหน่งที่ถูกต้อง ไม่ใช่วัตถุขยะที่อยู่ติดกัน

หมายเหตุ: ฟังก์ชันปักตำแหน่งจะปิดบังการตอบสนองของวัตถุเป้าหมายอย่างต่อเนื่องโดยการลดความอ่อนไหวในการกวาดแต่ละครั้งจนเหลือเพียงการตอบสนองของวัตถุเป้าหมายที่แคบมากเท่านั้น

4. เมื่อเซกเมนต์ทั้งหมดในมาตรการแบ่งแยกเปิดอยู่ วัตถุเป้าหมายจะอยู่ด้านล่างศูนย์กลางของขดลวด

หากคุณมีปัญหาในการชี้ตำแหน่งวัตถุเป้าหมาย หรือหากเครื่องตรวจจับมีเสียงดังเกินไปเมื่อเปิดการปักตำแหน่ง ให้ปิดการปักตำแหน่งจากนั้นกลับไปขั้นตอน 1 และทำซ้ำขั้นตอนปักตำแหน่ง

การปักตำแหน่ง (ต่อ)

ค้นหาวัตถุเป้าหมายแบบแมนนวล

การค้นหาวัตถุเป้าหมายให้สำเร็จโดยไม่ต้องใช้การปักตำแหน่งสามารถเป็นไปได้ อย่างไรก็ตามสิ่งนี้ต้องอาศัยการฝึกฝน อาจต้องใช้วิธีนี้เมื่อวัตถุเป้าหมายที่ต้องการถูกล้อมด้วยขยะ

1. กวาดเขตลวดซ้ำ ๆ ทั่วตำแหน่งของวัตถุเป้าหมายโดยให้เขตลวดขนานไปกับพื้น
2. ค้นหาศูนย์กลางของวัตถุเป้าหมาย โดยฟังการตอบสนองของสัญญาณวัตถุเป้าหมายที่ตั้งที่สุด
3. จดตำแหน่งไว้ในใจหรือทำเครื่องหมายบนดินด้วยรองเท้าหรือเครื่องมือขุด
4. เคลื่อนย้ายไปด้านใดด้านหนึ่งเพื่อให้คุณสามารถกวาดลวดไปที่วัตถุเป้าหมายในมุมที่ถูกต้องกับทิศทางเริ่มต้นของคุณ
5. ทำซ้ำขั้นตอนที่ 1 และ 3 จากตำแหน่งใหม่ของคุณ วัตถุเป้าหมายจะอยู่ที่เส้นสมมติสองเส้นตัดกัน

1-3

สร้างเส้นที่ได้ยินสัญญาณแรงที่สุด

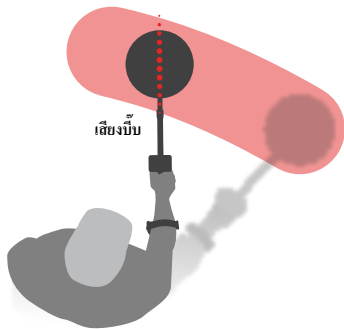

4-5

ยืนในท่ามุมฉากกับตำแหน่งเริ่มของคุณแล้ว
ทำซ้ำ

จุดตัดของเส้นทั้งสองจะระบุตำแหน่งที่แน่นอนของ
วัตถุเป้าหมาย

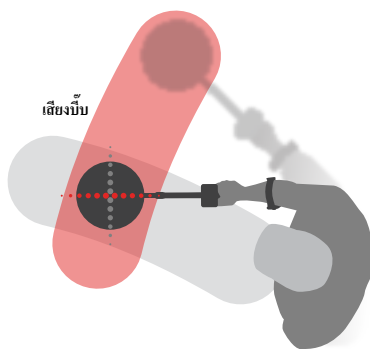

หุ้ฟง แบตเตอรื และการชาร์จ

หูฟังแบบไร้สาย

หูฟังแบบไร้สาย ML 85

หูฟัง Minelab ML 85 อัตราวัดความล่าช้าต่ำไร้สาย มาพร้อมกับเครื่องตรวจจับของคุณ หูฟัง ML 85 ยังสามารถใช้เป็นหูฟังแบบมีสายได้อีกด้วย ดูที่ "หูฟังแบบมีสาย" หน้า 46

สำหรับข้อมูลเพิ่มเติมละเอียดเกี่ยวกับการจับคู่และการควบคุม และฟังก์ชันอื่น ๆ ของหูฟัง โปรดดูแนะนำการใช้งานที่ให้มาพร้อมกับหูฟัง

สามารถดาวน์โหลดแนะนำการใช้งานได้ที่ www.minelab.com/support/downloads/product-manuals-guides



หูฟังแบบไร้สาย ML 85 ของ Minelab

จับคู่หูฟังแบบไร้สาย

1. กดปุ่มเสียงไร้สายค้างไว้ (2 วินาที) บนเครื่องตรวจจับเพื่อเข้าสู่โหมดการจับคู่แบบไร้สาย



ปุ่มระบบเสียงแบบไร้สาย

2. กดปุ่มฟังก์ชันการทำงานนอกประตศ์ (ปุ่มกลาง) บนหูฟัง ML 85 ค้างไว้จนกระทั่งไฟ LED กะพริบเป็นสีแดงและสีน้ำเงิน
3. หูฟังของคุณจะเชื่อมต่อโดยอัตโนมัติ ตัวบ่งชี้เสียงไร้สายบนเครื่องตรวจจับจะยังคงเปิดอยู่ และไฟ LED บนหูฟังจะกะพริบเป็นสีน้ำเงินทุก ๆ 3 วินาที

หากไม่มีการเชื่อมต่อภายใน 5 นาที เสียงไร้สายจะปิดโดยอัตโนมัติ

เชื่อมต่อหูฟังที่จับคู่ไว้ก่อนหน้าอีกครั้ง

หูฟังที่จับคู่ก่อนหน้านี้อาจจะเชื่อมต่อใหม่โดยอัตโนมัติ

1. กดปุ่ม ระบบเสียงไร้สายเพื่อเปิดระบบไร้สาย



ปุ่มระบบเสียงแบบไร้สาย

2. กดปุ่มฟังก์ชันการทำงานนอกประตศ์ (ปุ่มกลาง) บนหูฟัง ML 85 เพื่อเปิด
3. หูฟังจะเชื่อมต่อใหม่โดยอัตโนมัติ

ตัวบ่งชี้เสียงไร้สาย

ตัวบ่งชี้เสียงไร้สายจะปรากฏขึ้นบนจอแสดงผลเมื่อเสียงไร้สายเปิดอยู่ โดยจะแสดงสถานะการเชื่อมต่อเสียงไร้สาย ในปัจจุบัน ขึ้นอยู่กับสถานะที่แสดง



+ ตัวบ่งชี้สถานะระบบเสียงแบบไร้สาย

กะพริบอย่างรวดเร็ว: เปิดใช้งานโหมดการจับคู่แบบไร้สาย และค้นหาหูฟังแบบไร้สายที่อยู่ใกล้เคียง

ไฟติดนิ่ง: จับคู่และเชื่อมต่อหูฟังแบบไร้สายแล้ว

การกะพริบช้า ๆ: กำลังพยายามเชื่อมต่อกับหูฟังที่เคยจับคู่ไว้ก่อนหน้าอีกครั้ง

หูฟังแบบมีสาย

หูฟังแบบไร้สาย ML 85 มาพร้อมกับสาย AUX ที่ช่วยให้สามารถใช้หูฟังเป็นหูฟังแบบมีสายได้



หูฟังแบบไร้สาย ML 85 ของ Minelab พร้อมสาย AUX เชื่อมต่อ

หูฟังแบบมาตรฐานขนาด 3.5 มม. ($\frac{1}{8}$ นิ้ว) ต่าง ๆ สามารถเชื่อมต่อกับ EQUINOX ได้เช่นกัน อย่างไรก็ตาม ช่องเสียบหูฟังแบบโอเวอร์โมดต้องมีส่วนศูนย์กลางน้อยกว่า 9 มม. (0.35 นิ้ว) มิฉะนั้น ช่องเสียบจะไม่พอดีกับช่องเสียบกันน้ำได้

เชื่อมต่อหูฟังแบบมีสาย

1. คลายเกลียวฝาปิดพลาสติกกันฝุ่นออกจาก ช่องเสียบหูฟังที่ด้านหลังของตัวควบคุม หากแน่น ก็ สามารถคลายได้ด้วยเหรียญขนาดเล็ก
2. เสียบหูฟังเข้ากับช่องเสียบหูฟัง

 ไอคอน หูฟัง จะปรากฏที่ด้านบนขวาของจอ LCD ของเครื่องตรวจจับ



เมื่อไม่ได้ใช้งานหูฟัง ตรวจสอบให้แน่ใจว่าได้ขันเกลียวฝาปิดกันฝุ่นแบบกันน้ำได้ที่ด้านหลังของ ตัวควบคุมเข้าที่อย่างแน่นหนาแล้ว

สามารถใช้หูฟังขนาด 6.35 มม. ($\frac{1}{4}$ นิ้ว) กับ EQUINOX ผ่านอะแดปเตอร์หูฟัง ซึ่งมีจำหน่ายเป็นอุปกรณ์เสริม

เชื่อมต่อหูฟังกันน้ำ

ทั้ง EQUINOX 700 และ 900 กันน้ำได้และสามารถลงน้ำได้ลึกถึง 5 เมตร (16 ฟุต)

ต้องใช้หูฟังกันน้ำได้ Minelab EQUINOX สำหรับการตรวจจับใต้น้ำ เนื่องจากมีตัวเชื่อมต่อเฉพาะที่สร้างซิลิโคนน้ำได้เมื่อใช้กับ EQUINOX ของคุณ

1. คลายเกลียวฝาปิดพลาสติกกันฝุ่นออกจาก ช่องเสียบหูฟังที่ด้านหลังของตัวควบคุม หากต้องคลายได้ด้วยเหรียญขนาดเล็ก
2. ตรวจสอบให้แน่ใจว่าช่องเสียบหูฟังและขั้วต่อแห้งสนิท และปราศจากทราย ฝุ่น และสิ่งสกปรก
3. เสียบหูฟังเข้ากับช่องเสียบที่ด้านหลังของตัวควบคุม
4. จัดตำแหน่งแหวนเชื่อมต่อสปริงของปุ่มสแตนด์บายเครื่อง อย่างระมัดระวังเหนือเกลียวของขั้วต่อและขันเกลียวเข้าด้วยกัน ตรวจสอบให้แน่ใจว่าไม่มีการป็นเกลียวเกิดขึ้น



ไอคอน หูฟัง จะปรากฏที่ด้านบนขวาของจอ LCD ของเครื่องตรวจจับ

5. ขันแหวนเชื่อมต่อสปริงของปุ่มสแตนด์บายเครื่องให้แน่นหนา

ช่องเสียบหูฟังอยู่ใต้น้ำ

ก่อนตรวจจับใต้น้ำโดยไม่ใช้หูฟัง ตรวจสอบให้แน่ใจเสมอ ว่าได้ติดตั้งฝาปิดกันฝุ่นแบบกันน้ำได้เข้ากับช่องเสียบหูฟังอย่างแน่นหนาแล้ว

แม้ว่าช่องเสียบหูฟังที่ไม่มีฝาปิดจะกันน้ำได้ และสามารถอยู่ใต้น้ำได้โดยไม่ทำลายอุปกรณ์อิเล็กทรอนิกส์ภายในของเครื่องตรวจจับในทันที แต่อาจทำให้ช่องเสียบสึกกร่อน และการตรวจจับของหูฟังผิดพลาดได้



เมื่อใดก็ตามที่ ช่องเสียบหูฟังจมอยู่ใต้น้ำ ให้ปฏิบัติตามคำแนะนำทั้งหมดที่ระบุไว้ "การบำรุงรักษาช่องเสียบหูฟัง" (หน้า 55)



แบตเตอรี่และการชาร์จ

ข้อมูลเครื่องชาร์จ และความปลอดภัย

เครื่องตรวจจับ EQUINOX Series มาพร้อมกับสายชาร์จ USB ที่มีขั้วต่อแม่เหล็กแบบติดแน่น

เวลาในการชาร์จจากที่ไม่มีเงินเต็มถึง 100% คือประมาณ 5 ถึง 6 ชั่วโมงเมื่อใช้เครื่องชาร์จความจุสูง (> 2A @ 5V) มีอุปกรณ์เสริมสำหรับการชาร์จให้เลือกมากมายสำหรับการซื้อแยกต่างหาก

สามารถใช้พอร์ต USB มาตรฐานใด ๆ ที่เข้ากันได้กับการชาร์จแบตเตอรี่ด้วย USB เพื่อชาร์จแบตเตอรี่ของคุณ อย่างไรก็ตาม เวลาในการชาร์จอาจนานขึ้นหากใช้พอร์ต หรือที่ชาร์จพลังงานต่ำ

! คำเตือน: ชาร์จเครื่องตรวจจับของคุณด้วยที่ชาร์จ USB คุณภาพดีที่มีความจุการชาร์จขั้นต่ำ 2A @ 5V หากใช้ที่ชาร์จคุณภาพต่ำ อาจเสี่ยงที่ที่ชาร์จ USB จะล้มเหลว มองหาเครื่องหมายต่อไปนี้บนเครื่องชาร์จ USB:



! คำเตือน: ชาร์จเครื่องตรวจจับในอุณหภูมิแวดล้อมระหว่าง 0°C ถึง +40°C (+32°F ถึง +104°F) เท่านั้น

! คำเตือน: ห้ามใช้เครื่องตรวจจับได้น้ำขณะชาร์จ หรือเมื่อเชื่อมต่อกับเพาเวอร์เบงค์

! ข้อควรระวัง: เครื่องตรวจจับและอุปกรณ์เสริมของ Minelab Metal ไม่ได้มีไว้เพื่อให้ใช้งานในขณะที่เชื่อมต่อกับที่ชาร์จ (AC) เป็นหลัก

i แนะนำให้ไปตรวจจับด้วยแบตเตอรี่ที่ชาร์จจนเต็มแล้ว ระยะเวลาใช้งานแบตเตอรี่โดยทั่วไปอยู่ที่ประมาณ 12 ชั่วโมง

การชาร์จแบตเตอรี่

หากเครื่องตรวจจับเปิดอยู่ในระหว่างการชาร์จ เวลาในการชาร์จจะนานขึ้น

1. เสียบสายชาร์จที่ให้มาเข้ากับพอร์ต USB-A ที่จ่ายไฟมาตรฐาน
2. เชื่อมต่อขั้วต่อแม่เหล็กเข้ากับอินเตอร์เฟซการชาร์จที่ด้านหลังของตัวควบคุม

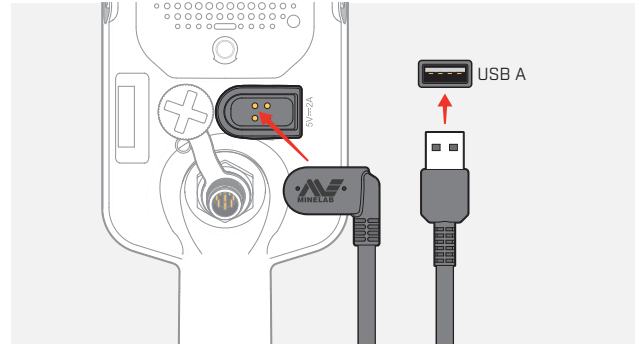

3. แบตเตอรี่จะเริ่มชาร์จ หากต้องการดูความคืบหน้าในการชาร์จ โปรดดูที่ไฟ LED แสดงสถานะการชาร์จไฟ (หากชาร์จขณะที่เครื่องตรวจจับปิดอยู่ หรือตัวบ่งชี้ระดับแบตเตอรี่ในแถบของสถานะ (หากชาร์จขณะที่เครื่องตรวจจับเปิดอยู่))

LED แสดงสถานะการชาร์จ

- กำลังชาร์จ (ไฟกะพริบ)
- ชาร์จเต็มแล้ว

แบตเตอรี่และการชาร์จ (ต่อ)

การป้อนระดับแบตเตอรี่

ตัวบ่งชี้ระดับแบตเตอรี่จะแสดงระดับแบตเตอรี่ปัจจุบัน



ตัวบ่งชี้ระดับแบตเตอรี่ (แสดงสถานะที่ชาร์จเต็มแล้ว)



เครื่องตรวจจับจะควบคุมแรงดันของแบตเตอรี่เพื่อให้ประสิทธิภาพของเครื่องตรวจจับคงที่โดยไม่คำนึงถึงระดับแบตเตอรี่

ปิดเครื่องอัตโนมัติ

bF

เมื่อระดับแบตเตอรี่เหลือน้อยมาก "bF" จะปรากฏบนจอแสดงรหัสไอดีเป้าหมาย จากนั้นเครื่องตรวจจับจะปิดลงโดยอัตโนมัติ

ดู "ข้อผิดพลาดแบตเตอรี่ต่ำขั้นวิกฤติ" หน้า 50 ขึ้นตอนในการแก้ไขข้อผิดพลาดนี้

การใช้งานกับพาวเวอร์แบงก์



คำเตือน: ต้องไม่ใช่เครื่องตรวจจับได้น้ำขณะชาร์จ หรือเมื่อเชื่อมต่อกับพาวเวอร์แบงก์

คุณสามารถใช้เครื่องตรวจจับ EQUINOX ของคุณในขณะที่เสียบเข้ากับพาวเวอร์แบงก์แบบพกพาได้ ซึ่งหมายความว่า คุณสามารถตรวจจับต่อไปได้แม้ว่าแบตเตอรี่ของเครื่องตรวจจับจะหมด

เชื่อมต่อกับพาวเวอร์แบงก์เข้ากับเครื่องตรวจจับของคุณโดยใช้สายชาร์จยูเอสบี EQUINOX ที่ให้มา แล้วทำการตรวจจับต่อไป

การบำรุงรักษาแบตเตอรี่

ดู "การบำรุงรักษาแบตเตอรี่" หน้า 55

ข้อผิดพลาด และการแก้ไขปัญหา

รหัสข้อผิดพลาด

ข้อบกพร่องบางอย่างของเครื่องตรวจจับจะแสดงรหัสข้อผิดพลาดในช่องหมายเลขรหัสไอดีเป้าหมาย
ลงคำเน้นการตามรายการที่แนะนำก่อนติดต่อศูนย์บริการที่ได้รับอนุญาต

ข้อผิดพลาดในการตัดการเชื่อมต่อกับขดลวด

Cd

"Cd" จะแสดงขึ้นในกรณีที่เกิดข้อผิดพลาดใน
การตัดการเชื่อมต่อกับขดลวด

ในกรณีที่เกิดข้อผิดพลาดในการตัดการเชื่อมต่อกับขดลวด ให้ทำตามขั้นตอนเหล่านี้

1. ตรวจสอบว่าขั้วต่อขดลวดเชื่อมต่ออย่างถูกต้องที่ด้านหลังของตัวควบคุม
2. ตรวจสอบความเสียหายของสายขดลวด
3. ตรวจสอบขดลวดเพื่อรูปร่างหรือความเสียหาย
4. ลองใช้ขดลวดอื่น ๆ ถ้าคุณมี

ข้อผิดพลาดของระบบ

รหัสข้อผิดพลาดของระบบ "ผิดพลาด" จะมาพร้อมกับหมายเลขรหัสข้อผิดพลาดที่แสดงบนหน้าจอ
ความถี่ เครื่องตรวจจับจะปิดลง 5 วินาทีหลังจากรายงานข้อผิดพลาดของระบบ

Er

"ผิดพลาด" จะแสดงขึ้นในกรณีที่เกิดข้อผิดพลาดของระบบ

ในกรณีที่เกิดข้อผิดพลาดของระบบ โปรดปฏิบัติตามขั้นตอนเหล่านี้

1. รีเซ็ตเครื่องตรวจจับเพื่อดูว่าข้อผิดพลาดยังคงอยู่หรือไม่
2. ยืนยันว่าได้ติดตั้งขดลวดอย่างถูกต้อง
3. ทำการรีเซ็ตให้เป็นค่าจากโรงงาน โดยปิดเครื่องตรวจจับจากนั้นกดปุ่มเปิด-ปิดค้างไว้จนกว่า
"ค่าที่ตั้งไว้จากโรงงาน" จะปรากฏบนจอแสดงรหัสไอดีเป้าหมาย
4. หากข้อผิดพลาดยังคงอยู่ ให้ส่งคืนเครื่องตรวจจับไปยังศูนย์บริการที่ได้รับอนุญาตใกล้บ้านคุณ
เพื่อทำการซ่อมแซม

ข้อผิดพลาดแบตเตอรี่ต่ำขั้นวิกฤติ

"เมื่อระดับแบตเตอรี่เหลือน้อยมาก "bF" จะปรากฏบนจอแสดงรหัสไอดีเป้าหมาย เครื่องตรวจจับจะ
ปิดลง 5 วินาทีหลังจากรายงานข้อผิดพลาดแบตเตอรี่ต่ำขั้นวิกฤติ

bF

"bF" จะแสดงขึ้นในกรณีที่เกิดข้อผิดพลาด
แบตเตอรี่ต่ำขั้นวิกฤติ

ในกรณีที่เกิดข้อผิดพลาดแบตเตอรี่ต่ำขั้นวิกฤติ โปรดปฏิบัติตามขั้นตอนเหล่านี้:

1. ชาร์จแบตเตอรี่ใหม่ หรือเชื่อมต่อกับพาวเวอร์แบงค์แบบ USB
2. ติดต่อศูนย์บริการที่ได้รับอนุญาตเพื่อเปลี่ยนแบตเตอรี่ภายใน

การแก้ไขปัญหาทั่วไป

ลองดำเนินการตามรายการที่แนะนำตามลำดับก่อนติดต่อศูนย์บริการที่ได้รับอนุญาต

เครื่องตรวจจับจะไม่เปิด หรือปิดเอง (โดยมีหรือไม่มีรหัสข้อผิดพลาดของ "bF")

1. ตรวจสอบว่าขดลวดได้เชื่อมต่ออยู่
2. ชาร์จเครื่องตรวจจับ
3. ตรวจสอบว่าเครื่องตรวจจับกำลังชาร์จ และ ไฟ LED แสดงสถานะการชาร์จไฟสีเขียวจะพริบอยู่
4. ตรวจสอบว่า คุณกำลังชาร์จจากแหล่งชาร์จ USB ที่มีความจุในการชาร์จ 2 A @ 5 V
5. ตรวจสอบว่าขั้วต่อแม่เหล็ก และอินเทอร์เฟซการชาร์จที่ด้านหลังของตัวควบคุมนั้นสะอาดและไม่มีเศษหิน
6. ตรวจสอบว่าสายชาร์จ USB เข้าที่/เชื่อมต่อกับเครื่องตรวจจับอย่างถูกต้อง

ผิดปกติ และ/หรือมีเสียงรบกวนมากเกินไป

1. ย้ายออกจากแหล่งกำเนิดสัญญาณรบกวนทางแม่เหล็กไฟฟ้า (EMI)
2. ทำการตัดสัญญาณรบกวนอัตโนมัติ
3. การทำการปรับสมดุลพื้นดิน
4. ลดระดับความอ่อนไหว

ไม่มีเสียง - หูฟังแบบมีสาย

1. ตรวจสอบว่าเครื่องตรวจจับเปิดอยู่ และการเริ่มต้นทำงานเสร็จสมบูรณ์แล้ว
2. ตรวจสอบว่าได้เสียบหูฟัง และเสียบเข้ากับช่องเสียบหูฟังจนสุดแล้ว
3. ตรวจสอบว่าคัมบังขั้วหูฟังแสดงอยู่ในแถบของสถานะ
4. ตรวจสอบว่าระดับเสียงถูกตั้งค่าเป็นระดับเสียงที่ได้ยิน
5. ถอดปลั๊กหูฟังและยืนยันว่าได้ยินเสียงลำโพงของเครื่องตรวจจับ
6. ตรวจสอบว่าขั้วต่อหูฟังไม่มีความชื้นหรือเศษหิน
7. หากมี ให้ลองใช้ชุดหูฟังชุดอื่น ๆ

ไม่มีเสียง - หูฟัง ML 85

1. ตรวจสอบว่าหูฟังเปิดอยู่
2. ตรวจสอบว่า ระบบไร้สายของเครื่องตรวจจับเปิดอยู่ และจับคู่กับหูฟัง (เช่น คัมบังขั้ว ระบบไร้สาย เปิดอยู่ตลอด)
3. ตรวจสอบว่าได้ชาร์จหูฟังแล้ว
4. ตรวจสอบว่าระดับเสียงของเครื่องตรวจจับถูกตั้งค่าเป็นระดับที่ได้ยิน
5. ตรวจสอบการตั้งค่าการควบคุมระดับเสียงบนหูฟังเป็นระดับเสียงที่ได้ยิน
6. จับคู่เครื่องตรวจจับกับชุดหูฟังแบบไร้สายที่เข้ากันได้กับชุดอื่น
7. ลองใช้หูฟังแบบมีสาย

หูฟัง ML 85 จะไม่จับคู่

1. ลองปิดหูฟัง ML 85 แล้วจับคู่ใหม่
2. ตัวควบคุมตรวจสอบให้แน่ใจว่าหูฟังอยู่ห่างจากตัวควบคุมของเครื่องตรวจจับไม่เกิน 1 เมตร (3 ฟุต) โดยไม่มีสิ่งกีดขวางระหว่างหูฟังและเครื่องตรวจจับ (รวมถึงร่างกายของคุณเองด้วย)
3. ออกจากแหล่งสัญญาณรบกวน เช่น โทรศัพท์มือถือ
4. หากมีอุปกรณ์ไร้สายอื่น ๆ จำนวนมากในบริเวณใกล้เคียง การจับคู่อาจใช้เวลานานขึ้น เคลื่อนย้ายออกจากพื้นที่ และลองจับคู่ใหม่อีกครั้ง
5. รีเซ็ตหูฟังให้เป็นค่าจากโรงงานและพยายามจับคู่กับเครื่องตรวจจับอีกครั้ง
6. จับคู่เครื่องตรวจจับกับหูฟังแบบไร้สายชุดอื่นที่เข้ากันได้ จากนั้นลองจับคู่หูฟัง ML 85 อีกครั้งกับเครื่องตรวจจับ

ได้ยินเสียงผิดเพี้ยน/เสียงแตกในหูฟัง ML 85 เมื่อเชื่อมต่อผ่านระบบไร้สาย

1. ตัวควบคุมตรวจสอบให้แน่ใจว่าหูฟังอยู่ห่างจากตัวควบคุมของเครื่องตรวจจับไม่เกิน 1 เมตร (3 ฟุต) โดยไม่มีสิ่งกีดขวางระหว่างหูฟังและเครื่องตรวจจับ (รวมถึงร่างกายของคุณเองด้วย)

การแก้ไขปัญหาทั่วไป (ต่อ)

การสั่นสะเทือนหลักเปิดอยู่แต่ไม่มีการสั่นสะเทือน

1. ตรวจสอบว่าการสั่นสะเทือนหลักเปิดอยู่
2. ตรวจสอบว่าเปิดการสั่นสะเทือนไว้อย่างน้อยหนึ่งระดับความสูง-ต่ำของเสียง

เครื่องตรวจจับกำลังชาร์จ และไฟ LED แสดงสถานะการชาร์จไฟจะกะพริบ แต่ไฟแสดงสถานะการชาร์จจะหายไปบนแถบของสถานะ

1. ตรวจสอบว่า คุณกำลังชาร์จจากแหล่งชาร์จ USB ที่มีความจุในการชาร์จ 2 A @ 5 V
2. หากชาร์จจากพอร์ต USB ที่มีกำลังไฟต่ำกว่า (เช่น พอร์ตของเสียบที่อบ) เครื่องตรวจจับอาจขาดประจุแบตเตอรี่ในอัตราที่เร็วกว่ากำลังชาร์จ สิ่งนี้จะป้องกันไม่ให้ตัวบ่งชี้การชาร์จปรากฏขึ้น ลองชาร์จโดยปิดเครื่องตรวจจับ
3. หลีกเลี่ยงการใช้สายต่อ USB เมื่อชาร์จ

ลำโพงส่งเสียงดัง หรืออู้อี้หลังจากแช่ในน้ำเย็น

1. รอประมาณ 30 นาทีเพื่อให้ความดันอากาศภายในเครื่องตรวจจับกลับคืนสู่สภาวะปกติ โปรดทราบว่าการทำงานของเครื่องตรวจจับบนพื้น โดยที่ตัวควบคุมตั้งขึ้นอาจทำให้ความดันอากาศภายในเท่ากันเร็วขึ้น

ตัวบ่งชี้สถานะหูฟังเปิดอยู่แต่ไม่มีหูฟังเชื่อมต่ออยู่

อาจมีน้ำอยู่ภายในช่องเสียบหูฟัง ซึ่งทำให้การตรวจจับของหูฟังแบบมีสายทำงานผิดพลาด

1. ตรวจสอบว่าช่องเสียบหูฟังไม่มีน้ำและสิ่งกีดขวาง
2. หากมีน้ำอยู่ ให้ใช้เครื่องเป่าลมอุ่น (ไม่ร้อน) เพื่อทำให้ช่องเสียบหูฟังแห้งสนิท

ความปลอดภัย การดูแล
และการบำรุงรักษา

การดูแลและความปลอดภัยของเครื่องตรวจจับ

การดูแลและความปลอดภัยทั่วไป

- เมื่อใช้ครีมกันแดดหรือยาได้แมลง ให้ล้างมือให้สะอาดก่อนจับเครื่องตรวจจับ
- เล่นสกีของจอแสดงผลทำงานจากพลาสติกออปติคัลที่มีคุณภาพเพื่อการรับชมหน้าจอที่ชัดเจน ดังนั้นจึงมีแนวโน้มที่จะเกิดรอยขีดข่วนหรือความเสียหายร้ายแรง หากไม่ได้รับการดูแลอย่างเหมาะสม ขอแนะนำเป็นอย่างยิ่งให้ใช้ตัวป้องกันหน้าจอที่ใหม่ เปลี่ยนใหม่เป็นระยะหากมีรอยครูด หรือมีรอยขีดข่วน
- ห้ามทำความสะอาดเลนส์ของจอแสดงผล โดยใช้ตัวทำละลายหรือน้ำยาทำความสะอาดที่มีส่วนผสมของแอลกอฮอล์ ให้ใช้ผ้าชุบน้ำสบู่อ่อน ๆ เล็กน้อยในการทำความสะอาดเลนส์ของจอแสดงผล ใช้ผ้าสะอาดไม่เป็น絮เช็ดให้แห้งเพื่อขจัดคราบนี้
- อย่าใช้ตัวทำละลาย หรือน้ำยาทำความสะอาดที่มีส่วนผสมของแอลกอฮอล์ในการทำความสะอาดส่วนใดส่วนหนึ่งของเครื่องตรวจจับของคุณ ใช้ผ้าชุบน้ำสบู่อ่อน ๆ
- ห้ามจุ่มเครื่องตรวจจับลงในน้ำโดยที่ถอดตัวควบคุมออกจากกัน เนื่องจากช่องใส่แบตเตอรี่จะกันน้ำได้เมื่อประกอบเข้ากับแกนที่นำมาเท่านั้น โปรดทราบว่า การใช้แกนที่ผลิตจากบริษัทอื่นนอกเหนือจากผู้ผลิตจะทำให้ช่องใส่แบตเตอรี่ปิดไม่สนิท และทำให้เกิดการรั่วไหล/เสียหายได้
- อย่าให้เครื่องตรวจจับสัมผัสกับน้ำมันเบนซิน/น้ำมันเชื้อเพลิง หรือของเหลวที่มีส่วนประกอบของปิโตรเลียมอื่น ๆ
- ห้ามนำเครื่องตรวจจับหรืออุปกรณ์เสริมสัมผัสกับขอมมิคม เพราะอาจทำให้เกิดรอยขีดข่วน และความเสียหายได้
- หลีกเลี่ยงไม่ให้มีทราย และกรวดในส่วนที่เคลื่อนไหวต่าง ๆ รวมถึงชุดประกอบกัน ข้อต่อเหล็ก และท่อโลหะในเครื่องจักร หากมีทรายและกรวดสะสมในส่วนเหล่านี้ ควรล้างด้วยน้ำจืดแล้วเช็ดให้แห้งสนิท
- ก่อนที่จะไปตรวจจับ ตรวจสอบว่าข้อต่อเหล็กจับกันอย่างแน่นหนาและไม่ลื่นไถล ปฏิบัติตามคำแนะนำที่ระบุไว้ใน "การบำรุงรักษาชิ้นส่วน" — "ขันข้อต่อเหล็กให้แน่น" (หน้า 55)
- อย่าให้เครื่องตรวจจับสัมผัสกับสถานะที่มีอุณหภูมิสูง ช่วงอุณหภูมิในการจัดเก็บอยู่ระหว่าง -20°C ถึง $+70^{\circ}\text{C}$ (-4°F ถึง $+158^{\circ}\text{F}$) หลีกเลี่ยงการทิ้งไว้ในพายุหิมะที่ร้อนจัด
- ตรวจสอบให้แน่ใจว่าสายขดลวดอยู่ในสภาพดี ปราศจากการดึง หักงอ และบิดแน่น
- อย่าให้อุปกรณ์เสริมที่ไม่ได้ระบุไว้กับน้ำได้อยู่กับของเหลว ความชื้นจากของเหลว หรือมีความชื้นในอากาศมากเกินไป
- อย่าปล่อยให้เด็กเล็กเล่นกับเครื่องตรวจจับหรืออุปกรณ์เสริม ชิ้นส่วนขนาดเล็กอาจเสี่ยงต่อการสำลักได้
- ชาร์จเครื่องตรวจจับและอุปกรณ์เสริมตามคำแนะนำการใช้งานที่ให้ไว้ที่นั่น
- ห้ามชาร์จเครื่องตรวจจับ หรืออุปกรณ์เสริมในสถานะที่มีอุณหภูมิสูง ให้ชาร์จเครื่องตรวจจับในอุณหภูมิแวดล้อมระหว่าง 0°C ถึง $+40^{\circ}\text{C}$ เท่านั้น ($+32^{\circ}\text{F}$ และ $+104^{\circ}\text{F}$)
- อย่าใช้เครื่องมือในการขันเกลียวข้อต่อขดลวดเข้ากับตัวควบคุม เนื่องจากจะทำให้ตัวควบคุมเกิดความเสียหายได้ หากการขันเกลียวข้อต่อขดลวดให้สนิทได้ยาก ให้ล้างสิ่งสกปรก/กรวดออกด้วยน้ำจืด แล้วปล่อยให้แห้งก่อน จากนั้นลองขันเกลียวใหม่อีกครั้ง
- อย่าพยายามปรับตัวนำของข้อต่อขดลวดที่ด้านหลังของตัวควบคุม สิ่งนี้จะล็อกอยู่กับที่ และการดัดแปลงจะทำให้ตัวควบคุมเสียหาย
- อย่าใช้ขอมมิคมแห้งเข้าไปในตะแกรงของลำโพงเพื่อทำความสะอาด เพราะจะทำให้ลำโพงเสียหาย และลดประสิทธิภาพในการกันน้ำได้ลง ทำความสะอาดลำโพงโดยการฉีดน้ำสะอาดผ่านตะแกรง

การดูแลและความปลอดภัยของเครื่องตรวจจับ (ต่อ)

การบำรุงรักษาชิ้นส่วน

ขันข้อต่อเหล็กให้แน่น

ชิ้นส่วนพลาสติกของข้อต่อเหล็กจะยืดออกเล็กน้อยระหว่างการใช้งานปกติ และอาจต้องขันให้แน่นเป็นระยะ ๆ (ทุก ๆ สองสามเดือนของการใช้งานปกติ) หรือเมื่อไม่ได้ใช้งานเครื่องตรวจจับภายในหนึ่งเดือนหรือนานกว่านั้น

1. เปิดข้อต่อเหล็ก



2. ค่อย ๆ ขันตะปูเกลียวให้แน่นทีละน้อย



3. ปิดข้อต่อเหล็ก



4. ตรวจสอบหลังการปรับแต่ง โดยใช้แรงปกติกับกัน

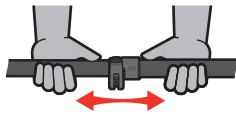

5. ทำซ้ำจนกว่าก้านจะไม่ขยับตัวง่าย ๆ ภายใต้อาแรงปกติ

! ระวังอย่าขันตะปูเกลียวแน่นเกินไป เพราะอาจทำให้ชิ้นส่วนของข้อต่อเหล็กเสียหายได้

การบำรุงรักษาแบตเตอรี่

ประสิทธิภาพของแบตเตอรี่ลิเธียมไอออนอาจลดลงหากไม่ได้ใช้งานเป็นเวลานาน ชาร์จแบตเตอรี่ให้เต็มอย่างน้อยทุก ๆ 3 ถึง 4 เดือน เพื่อป้องกันปัญหานี้

แม้จะได้รับการดูแลและบำรุงรักษาอย่างถูกต้อง ประสิทธิภาพของแบตเตอรี่ลิเธียมไอออนจะลดลงเมื่อเวลาผ่านไปเมื่อใช้งานตามปกติ ดังนั้น อาจต้องเปลี่ยนแบตเตอรี่ทุก ๆ 2-3 ปี แบตเตอรี่ทดแทนสามารถจัดหาและติดตั้งได้โดย ศูนย์บริการที่ได้รับอนุญาตของ Minelab

! ห้ามใช้สารเคมีใดๆ รวมทั้งสารหล่อลื่นออร์แกนิก จาระบีหรือจาระบีซิลิโคนกับซิลหรือออร์แกนิก หากเปลี่ยนแบตเตอรี่ภายใน เนื่องจาก จะทำให้ซิลแบตเตอรี่เสียหาย

การบำรุงรักษาขดลวด

แผ่นป้องกันเป็นชิ้นส่วนที่เสื่อมสภาพได้/เปลี่ยนได้ โดยมีจุดประสงค์เพื่อป้องกันขดลวดไม่ให้เกิดความเสียหาย เปลี่ยน แผ่นป้องกันเมื่อสึกหรอมากเกินไป แต่ก็ต้องเปลี่ยนก่อนที่จะเกิดความเสียหาย

หลังจากการตรวจจับที่ขายน้ำเค็ม

ทรายมีฤทธิ์กัดกร่อน และเกลือสามารถกัดกร่อนชิ้นส่วนโลหะของเครื่องตรวจจับเมื่อเวลาผ่านไป การปฏิบัติตามคำแนะนำที่ระบุไว้เป็นสิ่งสำคัญ เพื่อหลีกเลี่ยงความเสียหายต่อชิ้นส่วนของเครื่องตรวจจับของคุณ

การนำทรายออกจากเครื่องตรวจจับ

ทันทีหลังจากตรวจจับที่ขายน้ำเค็มหรือน้ำเค็ม ให้ล้างทุกส่วนของเครื่องตรวจจับด้วยน้ำจืด หลีกเลี่ยงการเช็ดเครื่องตรวจจับเพื่อเอาทรายออกเนื่องจากอาจทำให้ทรายติดกับเครื่องตรวจจับได้

เปิดข้อต่อเหล็กทั้งสองแล้วล้างออกด้วยน้ำสะอาด

การบำรุงรักษาช่องเสียบหูฟัง

ทันทีหลังจากเสร็จสิ้นการตรวจจับได้น้ำ ตรวจสอบให้แน่ใจว่าบริเวณรอบ ๆ ขั้วต่อที่เสียบหูฟังและไม่มีทราย/โคลนก่อน ที่จะยกเลิกการเชื่อมต่อหูฟัง (หรือฝาปิดกันฝุ่นแบบกันน้ำได้)

หากมีทราย/โคลนเข้าไปในช่องเสียบหูฟังโดยบังเอิญ ให้ล้างด้วยน้ำจืดเบา ๆ ก่อนที่จะเสียบให้แห้งสนิท

การบำรุงรักษาหูฟัง ML 85

สำหรับการดูแลรักษาและการรักษาความปลอดภัยของ ML 85 โปรดดูคำแนะนำการใช้งานที่ให้มาพร้อมกับหูฟัง สามารถดาวน์โหลดไฟล์คำแนะนำการใช้งานได้ที่ www.minelab.com/support/downloads/product-manuals-guides

ข้อมูลจำเพาะ การตั้งค่าล่วงหน้า และ
การปฏิบัติตามข้อกำหนด





ข้อมูลจำเพาะด้านเทคนิค

	EQUINOX 700	EQUINOX 900
โหมดการค้นหา	สวน สนาม ชายหาด	สวน สนาม ชายหาด ทองคำ
เมนูลัดสำหรับโลหะทั้งหมด	ใช่	
โปรไฟล์การค้นหาที่กำหนดเอง	6	8
ปุ่มโปรไฟล์ผู้ใช้	เลขที่	ใช่
ความถี่ในการใช้งาน [kHz]	Multi, 4, 5, 10, 15	Multi, 4, 5, 10, 15, 20, 40
การคัดแยกโลหะ	แบบอัตโนมัติ (19 ช่องสัญญาณ)	แบบอัตโนมัติ (19 ช่อง) แบบแมนนวล
การปรับสมดุลพื้นดิน	อัตโนมัติ กำหนดเอง การติดตาม	
ความอ่อนไหว	1 ถึง 25	1 ถึง 28
ระดับเสียงของวัตถุเป้าหมาย	0 ถึง 25	
ระดับขีดจำกัด	0 ถึง 25	
ขอบเขตพิเศษ	กำหนดตายตัว	0 ถึง 25
รหัสไอดีเป้าหมาย (TID)	ความสามารถในการคัดแยกโลหะในร่องลึก 119 เซกเมนต์: เหล็ก: -19 ถึง 0 ไม่ใช่เหล็ก: 1 ถึง 99	
โทนเสียงเป้าหมาย	1, 2, 5, ระดับเสียงทั้งหมด (At), ความลึก (dP)	
การหยุดโทน	เหล็ก (t1)	เหล็ก, ไม่ใช่เหล็ก (t1, t2, t3, t4)
การตั้งระดับเสียง	ระดับเสียง 1 ปรับได้: 0 ถึง 25	ปรับโทนเสียงทั้งหมดได้: 0 ถึง 25
ความดังโทน	ระดับเสียง 1 ปรับได้: 0 ถึง 25	ปรับโทนเสียงทั้งหมดได้: 0 ถึง 25
ความเร็วในการค้นหา	1 ถึง 3	1 ถึง 8
ความแม่นยำของเหล็ก	0 ถึง 3	0 ถึง 9
ตัวบ่งชี้ความลึก	5 ระดับ	5 ระดับ
เซกเมนต์ความสามารถในการคัดแยกโลหะ	119 เซกเมนต์	119 เซกเมนต์
โหมดการชี้ตำแหน่ง	ใช่	
ระบบเสียงแบบไร้สาย	ใช่	
ความยาว (โดยประมาณ)	พับได้เล็ก: 61 ซม. (24 นิ้ว) วัสดุได้ยาว: 144 ซม. (56.7 นิ้ว)	
น้ำหนัก	1.27 กก. (2.8 ปอนด์)	
จอแสดงผล	จอภาพ LCD แบบโมโนโครม	
ไฟส่องพื้นหลังของจอแสดงผลและเป็นพิมพ์	สีแดง ปิด สูง ต่ำ	สีแดง ปิด สูง กลาง ต่ำ
ไฟฉาย	เปิด, ปิด	
การสั่นสะเทือน	เปิด, ปิด	
ขดลวดที่หุ้ม	ขดลวด Double-D พร้อมแผ่นกันกระแทกของ EQX11 11 นิ้ว	ขดลวด Double-D พร้อมแผ่นกันกระแทกของ EQX11 11" และ EQX06 6 นิ้ว
เอาต์พุตเสียง	ลำโพงในตัว หูฟังแบบมีสาย 3.5 มม (1/8 นิ้ว) หูฟังแบบไร้สาย	
หูฟังที่หุ้ม	หูฟัง Minelab ML 85 ไร้สายอัตรารวดความล่าช้าต่ำ	
แบตเตอรี่	แบตเตอรี่ลิเธียมไอออนภายใน 3.7 V/5100 mAh	
อุปกรณ์เสริมรวมเพิ่มเติม	คู่มือเริ่มต้นใช้งาน ตัวป้องกันหน้าจอ (ภาษาอังกฤษ) สายชาร์จ	
กันน้ำได้	กันน้ำได้ 5 ม. / 16 ฟุต IP68	
ช่วงอุณหภูมิในการใช้งาน	-10°C ถึง +40°C	
ช่วงอุณหภูมิในการจัดเก็บ	-20°C ถึง +70°C	
เทคโนโลยีที่สำคัญ	Multi-IQ®	
การรับประกัน	ลงทะเบียนการรับประกันผลิตภัณฑ์ของคุณทางออนไลน์ที่ register.minelab.com คำนวณให้ลดข้อกำหนดและเงื่อนไขการรับประกันฉบับเต็มได้ที่ www.minelab.com/support/product-warranty	













อุปกรณ์อาจแตกต่างกันไปตามรุ่นหรือรายการที่สั่งซื้อกับเครื่องตรวจจับของคุณ Minelab ขอสงวนสิทธิ์ในการตอบสนองต่อความคืบหน้าทางเทคนิคที่กำลังดำเนินการอยู่ด้วยการแนะนำการเปลี่ยนแปลงการออกแบบ อุปกรณ์ และคุณสมบัติทางเทคนิคได้ตลอดเวลา สำหรับข้อมูลจำเพาะล่าสุดสำหรับเครื่องตรวจจับ EQUINOX ของคุณ โปรดไปที่ www.minelab.com

การตั้งค่าเริ่มต้น

การตั้งค่าทั่วไป (ทั้งระบบ)

 ปรับระดับเสียง	20
 ความอ่อนไหว	20
 ไฟส่องพื้นหลัง	ปิด
 ไฟฉาย	ปิด
 การสั่นสะเทือน	ปิด

โปรไฟล์โหมดการในค้นหา

	สวน 1	สวน 2	สนาม 1	สนาม 2	ชายหาด 1	ชายหาด 2	ทองคำ 1*	ทองคำ 2*
 ความถี่	มัลติ		มัลติ		มัลติ		มัลติ	
 การตัดสัญญาณรบกวน	0		0		0		0	
 การปรับสมดุลพื้นดิน	คู่มือ, 0		คู่มือ, 0		คู่มือ, 0		 การติดตาม	
 ความดังโทน	12, 25, 25, 25, 25	12, 25	4, 25	4, 25	4, 25, 25, 25, 25		12	
 ระดับขีดจำกัด	0		0		0		12	
 ขอบเขตพิคซ์ *	4		4		4		11	
 โทนเสียงเป้าหมาย	5	ระดับเสียงทั้งหมด (At)	2	ระดับเสียงทั้งหมด (At)	5		1	
 การตั้งระดับเสียง	1, 6, 12, 18, 25	1, 20	1, 20	1, 20	1, 6, 12, 18, 25		-	
 ยอมรับ/ปฏิเสธ	✗ -19 ถึง 2 ✓ 3 ถึง 99	✗ -19 ถึง 0 ✓ 1 ถึง 99	✗ -19 ถึง 4 ✓ 5 ถึง 99		✗ -19 ถึง 0 ✓ 1 ถึง 99		✗ -19 ถึง 0 ✓ 1 ถึง 99	
 การหยุดโทน	0, 20, 56, 84	0	4	4	0, 20, 56, 84		-	
 ความเร็วในการค้นหา	2/4*	3/5*	3/5*	3/6*	3/6*	3/6*	5*	5*
 ความแม่นยำของเหล็ก	2/4*	1/2*	1/2*	0/0	3/6*	3/6*	4*	4*

* EQUINOX 900 เท่านั้น

การตั้งค่าเริ่มต้น (ต่อ)

ค่าเริ่มต้นของการตั้งค่าเสียงขั้นสูง

	ส่วน 1	ส่วน 2	สนาม 1	สนาม 2	ขยหาด 1	ขยหาด 2	ทองคำ* 1	ทองคำ* 2
🔊) ความดังโทน								
1 โทนเสียง	25		25		25		25	
2 โทนเสียง	12, 25		4, 25		4, 25		—	
5 โทนเสียง	12, 25, 25, 25, 25		4, 25, 25, 25, 25		4, 25, 25, 25, 25		—	
ระดับเสียงทั้งหมด (At)	12, 25		4, 25		4, 25		—	
ความลึก (dP)	12, 25		4, 25		4, 25		—	
🔊) การตั้งระดับเสียง								
1 โทนเสียง	11		11		11		—	
2 โทนเสียง	1, 20		1, 20		1, 20		—	
5 โทนเสียง	1, 6, 12, 18, 25		1, 6, 12, 18, 25		1, 6, 12, 18, 25		—	
ระดับเสียงทั้งหมด (At)	1, 20		1, 20		1, 20		—	
ความลึก (dP)	1, 20		1, 20		1, 20		—	
🔇) การหยุดโทน								
2 โทนเสียง	0		5		0		—	
5 โทนเสียง	0, 25, 50, 75		5, 25, 50, 75		0, 25, 50, 75		—	
ระดับเสียงทั้งหมด (At)	0		5		0		—	
ความลึก (dP)	0		5		0		—	

* EQUINOX 900 เท่านั้น

รีเซ็ตเป็นค่าเริ่มต้นจากโรงงาน

ฟังก์ชันค่าเริ่มต้นจากโรงงานจะส่งคืนการตั้งค่าเครื่องตรวจจับโลหะการค้นหาโลหะการค้นหาและรูปแบบการแบ่งแยกทั้งหมดกลับเป็นสถานะค่าที่ตั้งไว้จากโรงงาน

1. ตรวจสอบให้แน่ใจว่าได้ปิดเครื่องตรวจจับแล้ว
2. กดปุ่มปุ่มเปิด-ปิดค้างไว้จนกระทั่ง "FP" ปรากฏขึ้นบนจอแสดงรหัสไอดีเป้าหมาย

FP

"FP" จะปรากฏบนหน้าจอรหัสไอดีเป้าหมาย เมื่อค่าที่ตั้งไว้จากโรงงานได้รับการกู้คืน

การอัปเดตซอฟต์แวร์

เครื่องตรวจจับ EQUINOX Series มีซอฟต์แวร์ที่สามารถอัปเดตผ่านสายชาร์จ USB ที่ให้มาได้

โปรดไปที่ www.minelab.com/support เพื่อดูซอฟต์แวร์ EQUINOX ล่าสุดและคำแนะนำในการติดตั้ง

สิทธิ์ในการใช้เอกสาร

ผลงานชิ้นนี้ได้รับใบอนุญาตภายใต้ใบอนุญาตสากล ครีเอทีฟคอมมอนส์แบบแสดงที่มา-ไม่ใช้เพื่อการค้า-ไม่ดัดแปลง 4.0 สาธารณ (CC BY-NC-ND 4.0) หากต้องการใบอนุญาตฉบับนี้ โปรดไปที่ <http://creativecommons.org/licenses/by-nc-nd/4.0/>



การปฏิบัติตามรับผิดชอบ

เครื่องตรวจจับโลหะ Minelab ที่อธิบายไว้ในคู่มือการใช้งานนี้ได้รับการออกแบบและผลิตเป็นพิเศษ เพื่อเป็นเครื่องตรวจจับโลหะที่มีคุณภาพ และได้รับการแนะนำสำหรับการตรวจจับของมีค่า และทองคำในสภาพแวดล้อมที่ไม่เป็นอันตราย เครื่องตรวจจับโลหะนี้ไม่ได้รับการออกแบบเพื่อใช้เป็นเครื่องตรวจจับทุ่นระเบิด หรือเป็นเครื่องมือตรวจจับอาวุธยุทธโปกรณ์ที่ทันสมัย

MINELAB®, EQUINOX®, Multi-IQ®, EQX06™, EQX11™ และ EQX15™ เป็นเครื่องหมายการค้าของ Minelab Electronics Pty. Ltd.

การปฏิบัติตามข้อกำหนด

หากต้องการดูข้อมูลการปฏิบัติตามข้อกำหนดของผลิตภัณฑ์ ให้ไปที่การตั้งค่าการติดตั้งสัญญาณรบกวนจากนั้นกดปุ่มโลหะทั้งหมดค้างไว้



โปรดดูแผ่นพับคำแนะนำการใช้งานและข้อมูลความปลอดภัยที่มีให้สำหรับข้อมูลเพิ่มเติมด้านกฎข้อบังคับ



Minelab Electronics,
PO Box 35, Salisbury South,
South Australia 5106



www.minelab.com

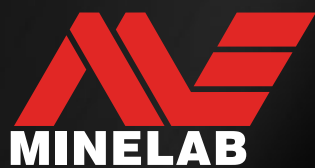

1-800-550-1111

